

Video-Systeme Planung und Installation

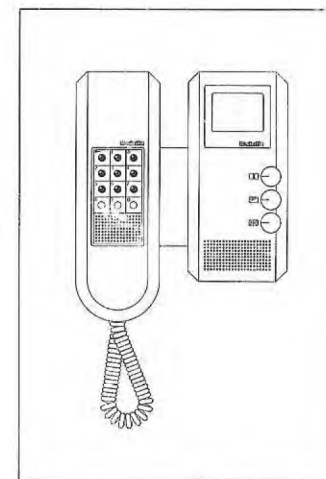
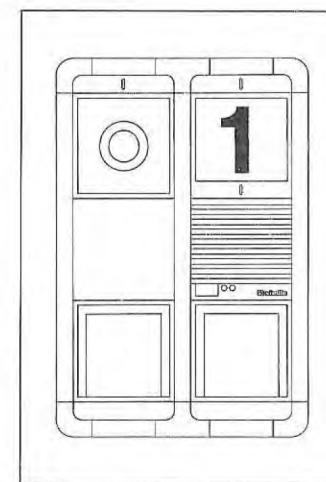
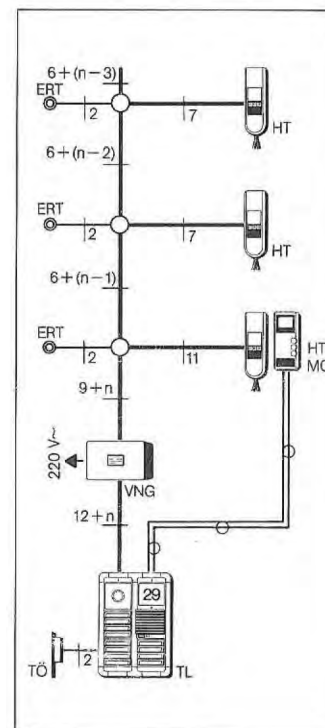

Inhalt

Video-Systeme Planung und Installation				
Bildübertragung mit Koaxkabel				
Video-Türtelefonie				
1 Vario-Video-Türlautsprecher, 1 Monitor	1			
2 ... n Systemtelefone				
2 Vario-Video-Türlautsprecher, 1 Monitor	4			
2 ... n Systemtelefone				
Zubehör-Mithörsperre ZM 511-0	6			
Video-Türtelefonie, mithör- und mitsehgesperrt				
1 Vario-Video-Türlautsprecher, 2 ... 10 Monitore	7			
2 ... n Systemtelefone				
2 Vario-Video-Türlautsprecher, 2 ... 10 Monitore	8			
2 ... n Systemtelefone				
Video-Tür- und Haustelesfonie				
1 Vario-Video-Türlautsprecher, 1 Monitor	9			
2 ... 7 (max. 11) Systemtelefone				
2 Vario-Video-Türlautsprecher, 1 Monitor	10			
2 ... n (max. 11) Systemtelefone				
Zubehör-Mithörsperre ZMI 512-0	11			
Video-Tür- und Haustelesfonie, mithörgesperrt				
1 Vario-Video-Türlautsprecher, 1 Monitor	12			
2 ... 7 (max. 9) Systemtelefone				
2 Vario-Video-Türlautsprecher, 1 Monitor	13			
2 ... 7 (max. 9) Systemtelefone				
Video-Tür- und Haustelesfonie, Gruppensystem				
1 Vario-Video-Türlautsprecher, 1 Monitor	14			
2 ... 7 (max. 11) HT 511-09 und 2 ... n HT 511-01				
2 Vario-Video-Türlautsprecher, 1 Monitor	16			
2 ... 7 (max. 11) HT 511-09 und 2 ... n HT 511-01				
Video-Tür- und Haustelesfonie, Gruppensystem, mithörgesperrt				
1 Vario-Video-Türlautsprecher, 1 Monitor	18			
2 ... 7 (max. 9) HT 511-09 und 1 ... n HT 511-01				
2 Vario-Video-Türlautsprecher, 1 Monitor	20			
2 ... 7 (max. 9) HT 511-09 und 1 ... n HT 511-01				
Video-Tülfreisprechanlage für die Fernsprech- Familientelesfonanlage				
1 Vario-Video-Türlautsprecher, 1 Monitor	22			
Erweiterung der Außenschaltpläne mit 2 Monitoren im Parallelbetrieb				
1 Vario-Video-Türlautsprecher, 2 Monitore parallel	23			
2 Vario-Video-Türlautsprecher, 2 Monitore parallel				
Video mit Siedle-Intercom 2000 und Siedle-Multi				
1 Vario-Video-Intercom-Türlautsprecher, 1 ... n Monitore	24			
2 Vario-Video-Intercom-Türlautsprecher, 1 ... n Monitore	25			
Bildübertragung mit 2-Draht-Technik				26
Video-Türtelefonie in 2-Draht-Technik				18
1 Vario-Video-Türlautsprecher, 1 Monitor				27
2 ... n Systemtelefone				
Video-Türtelefonie, mithör- und mitsehgesperrt in 2-Draht-Technik				
1 Vario-Video-Türlautsprecher, 2 ... 10 Monitore				28
2 ... n Systemtelefone				
Video-Tür- und Haustelesfonie in 2-Draht-Technik				
1 Vario-Video-Türlautsprecher, 1 Monitor				30
2 ... 7 (max. 11) Systemtelefone				
2 Vario-Video-Türlautsprecher, 1 Monitor				31
2 ... 7 (max. 11) Systemtelefone				
Video-Türtelefonie, adernsparend in 2-Draht-Technik				
1 Vario-Video-Türlautsprecher, 1 ... n Monitore				33
1 ... n Systemtelefone				
Gegenüberstellung der Video-Kameras				34
Gegenüberstellung der Video-Netzversorgung				34
Fehlersuche				35
Vertretungen				41

Technische Änderungen behalten wir uns vor.
Schutzgebühr DM 3,- inclusive MWSt.

Video-Systeme Planung und Installation

Anwendung

Fernsehkameras im Vario-Tür-lautsprecher oder extern im Hintergrund überwachen unauffällig den Eingang. Auf einem oder mehreren Monitoren erscheint der Besucher im Bild. Ruf-, Sprech- und Öffnerbetrieb erfolgt über zugeordnete Systemtelefone. Jedes Siedle-Hauskommunikations-System kann mit einer Türfernsehanlage ausgerüstet werden. Einsatzmöglichkeiten im Ein- und Mehrfamilienhaus, Betrieb, Praxis, Verwaltung usw. Weitere Video-Komponenten für Spezialanwendungen z. B. Motorzoom, Schwenk-Neigevorrichtung usw. sind mit unseren Systemen kombinierbar. Mehrere Kameras in einer Anlage mit Umschalteneinrichtung sind ebenfalls möglich. Die Kombination der Videoübertragung über Koaxkabel und 2-Drähte ist möglich.

KAM 511-0

CCD-Videokamera mit Infrarot (IR)-Filter $\frac{2}{3}$ " Objektiv F 1 : 1,4-6 mm Brennweite, Blendenautomatik und Aufnahmewinkel 90° für 1 Vario-Modulplatz mit Kameramodul, integrierter Beleuchtung und Befestigungselementen. Passend für alle Siedle Vario-Gehäuse GU..., GA..., SB..., SE..., und allen Türlautsprecher-Briefkastenvarianten. Einbauhöhe beachten! Nicht in freistehender Ausführung auf Standrohr!

KA/WG 511-0

Die wettergeschützte CCD-Videokamera mit Wandarm und Kugelkopf ist für die Montage im Außenbereich geeignet. Sie hat innenliegende Kabelführung und zusätzlich ein Sonnendach. Die Kamera ist für Dauerbetrieb geeignet. Den Aufnahmebereich, die Gegenüberstellung aller Kameras, sowie die Schaltungen in Verbindung mit Tür- und Haustelefonie finden Sie auf den folgenden Seiten. Diese Kamera ist anstelle von KAM 511-0 einsetzbar. Für eine Videoanlage ohne Audio liegt der Schaltplan dem Monitor MO 511-01, für Intercom-Systeme der Produktinformation ZGK 2010-0 bzw. ZGM 2010-0 bei.

KA/WG 057-12,5-75

Wettergeschützte CCD-Videokamera mit Zoom-Objektiv 12,5-25 mm Brennweite und Netzanschluß.

KA 511-0

CCD-Videokamera für Innenmontage, ohne Sonnendach und ohne Schutzart IP 54, sonst wie KAWG 511-0.

Diagramm zur Ermittlung der Brennweite für $\frac{2}{3}$ " Bildaufnahme

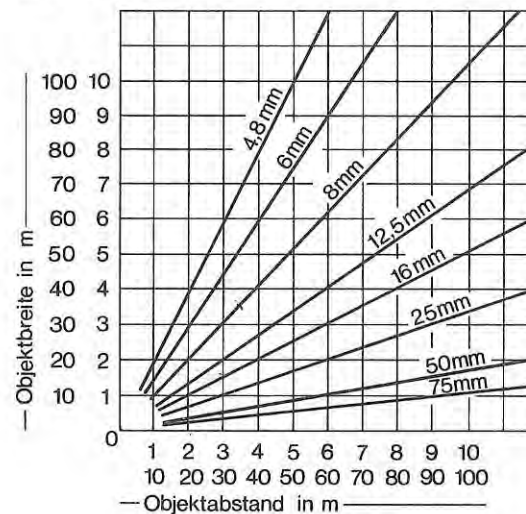

Bei externer Kamera ist nach Entfernung und gewünschter Bildbreite die entsprechende Brennweite bzw. Kamera zu wählen.

Video-Systeme Planung und Installation

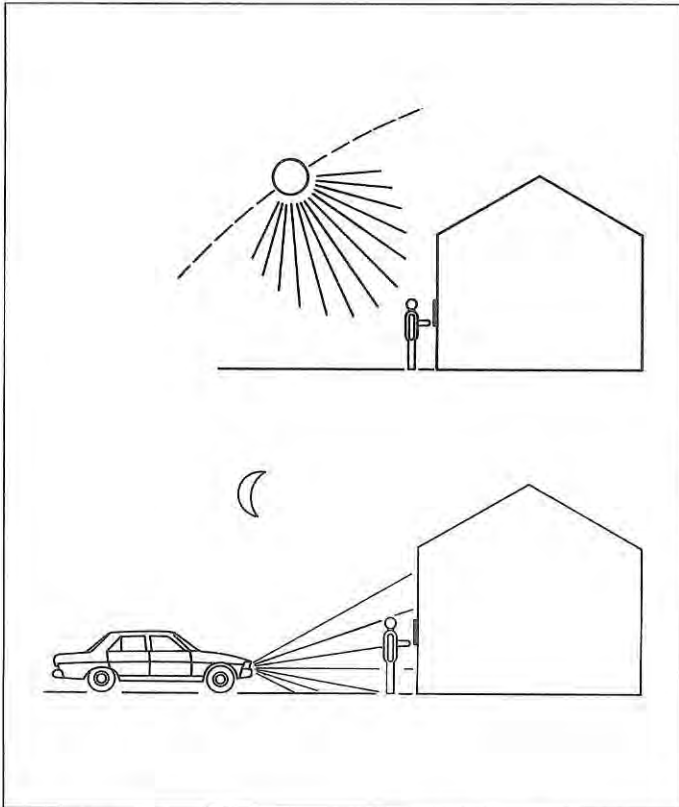

Standort der Video-Kamera

Entscheidend für eine gute Bildqualität ist die Auswahl der passenden Kamera und die Wahl des Standortes.

- Die Kamera darf nicht ausgerichtet werden auf:
- direktes Gegenlicht
 - direkte Sonneneinstrahlung
 - Bildhintergrund mit hoher Helligkeit
 - stark reflektierende Wände
 - Leuchten etc.

Bei der CCD-1-Modulkamera **KAM 511-0** beträgt die **Einbauhöhe in allen Standard-Gehäusen 1,60 m**.

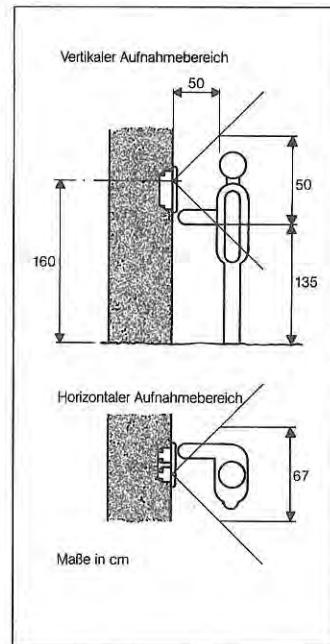

Aufnahmebereich der KAM 511-0 in allen Standard-Gehäusen. Die direkt im Kamera-Modul integrierte Beleuchtung reicht im Normalfall aus um nachts ein einwandfreies Bild zu erhalten.

Auswahl der Video-Kamera

Für die unterschiedlichsten Lichtverhältnisse im Außenbereich wird die CCD-Kamera mit Infrarot (IR)-Filter und automatischer Blende in den Vario-Türlautsprechern eingesetzt.

CCD-Kameras finden auch Anwendung bei geringer Objektbeleuchtung und bei Dauerbetrieb.

Lichtregelung: 1 : 600.000

Einsatz auch als Innenkamera mit Schutzgehäuse und Wandarm oder als externe Außenkamera KAWG 511-0 in wetterfestem Gehäuse mit Sonnendach.

Zusätzlich ist eine weitere CCD-Außenkamera KAWG 057-0/12,5-25 mit Handzoomobjektiv in wetterfestem Schutzgehäuse nach IP 54 lieferbar.

Diese Kamera ist auch für Dauerbetrieb geeignet.

Werden Außenkameras mit 220 V ~ Anschluß in Verbindung mit MO 511-01 verwendet, müssen diese phasengleich angeschlossen werden.

Eine Überwachungsanlage ohne Sprechbetrieb oder Nachrüsten einer bereits bestehenden Türsprechanlage ist ebenfalls möglich.

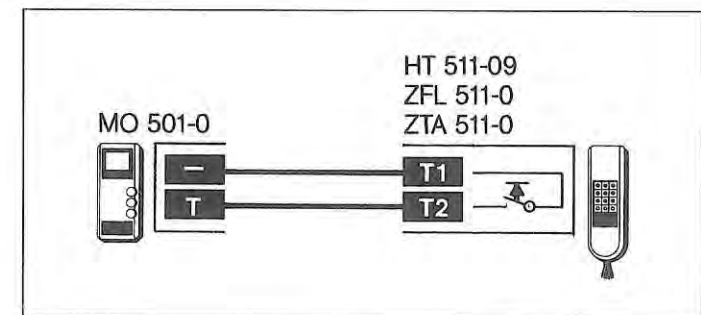

Monitore

Der Siedle-Watchman Monitor MO 501-0... wird dem Systemtelefon als Wand- oder Tischgerät zugeordnet. Dieser kann auch in Verbindung mit anderen Siedle-Kommunikationssystemen eingesetzt werden. Bildschirm in mind. 1,5 m Höhe montieren. Grundsätzlich empfehlen wir, zur Installationsvereinfachung, eine 55er Schalterdose unter jeden Monitor MO 501-0 zu setzen. Der Monitor MO 511-01 mit 23 cm Bildschirmdiagonale wird bei zentralen Überwachungsanlagen eingesetzt, wo besonders Detailerkennbarkeit, geringe Bildverkleinerungen und hohe Auflösung gefordert wird. Er kann auch mit dem MO 501-0 in einer Anlage kombiniert werden.

Anschaltmöglichkeit

des Monitors und der Kamera über eine Taste des Sonderfunktionfeldes bei den Schaltungen Video-Türtelefonie AS-6/2-52a-1/2 AS-6/2-72a-1/2 AS-6/2-92a-1/2 und in Video-Türtelefonie in 2-Draht-Technik AS-6Z/2-52a-1/2 Video-Tür- und Haustelesonie in 2-Draht-Technik AS-6Z/2-72a-1/2

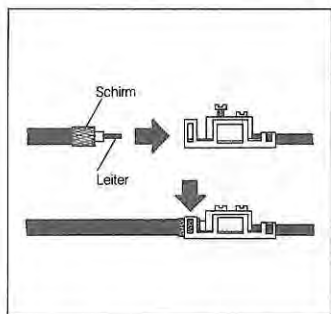

Anschluß des Koaxkabels an der Kamera und am Monitor

Stromversorgung

Der Video-Netzgleichrichter VNG 501-01 dient als zentrales Netz- und Steuergerät in Siedle-Video-Türsprechanlagen. Die Spannungsversorgung ist ausgelegt für den Betrieb einer Kamera KAM 511-0 und max. 2 Monitore MO 501-0 im Parallelbetrieb oder 1 KAM 511-0 und max. 10 Monitore mitseh- und mithörgesperrt. Bei mitseh- und mithörgesperrten Anlagen muß die Steckkarte ZUG 502-0 eingesetzt werden. Wahlweise kann das Lichtmodul LM 511-01 bzw. die im KAM 511-0 integrierte Beleuchtung oder direkt ein separates Außenlicht mit 220 V AC zeitgesteuert angeschlossen werden.

Achtung!

Wegen eventuellen magnetischen Störfeldern muß der Netzgleichrichter mind. in 1 m Abstand vom Monitor und von der Kamera montiert werden.

Leitungsmaterial

Für die Bildübertragung ist ein Koaxkabel 75 Ohm erforderlich. Für die Installation der Türsprechanlage können Klingeldrähte, Schwachstrom- oder Fernmeldeleitungen verwendet werden.

Y	Schwachstromdraht
YR	Schwachstromleitungen
JY (St) Y	paarig verdrillt, abgeschirmt
A2Y (St) Y	Fernmelde-Erdkabel

Leitungsführung

Um die allgemeinen Sicherheitsbestimmungen für Fernmeldeanlagen nach VDE 0800 zu erfüllen und um Störbeeinflussung zu vermeiden, muß auf getrennte Führung von Stark- und Schwachstromleitungen geachtet werden. Ein Abstand von 10 cm ist einzuhalten. Lange Zuleitungen an Stammleitungen sind zu vermeiden. Geräte nicht im Heizungsraum montieren. Sind Stichleitungen unumgänglich, sind Video-Abzweigverstärker erforderlich z. B. VMO 501-2 oder VMO 501-4. Koaxkabel nicht knicken, so sorgfältig wie bei Antennenanlagen installieren!

Reichweite

Monitor – Kamera

Diese beträgt bei Einsatz von handelsüblichem Koaxkabel (75 Ohm) ca. 150 m. Bei größerer Entfernung (bis 200 m) Koaxkabel mit geringerer Dämpfung verwenden.

Im Bereich von 150 m Reichweite und handelsüblichem Koaxkabel für Innenmontage (ca. 2 dB/100 m) können bis zu 20 Monitore angeschlossen werden.

Bei über 20 Monitoren sind weitere Stammleitungen einzuplanen und über 150 m Reichweite ist ein zusätzlicher Videoverstärker (ca. 3 dB) erforderlich.

Zulässige Dämpfung max. 5 dB.

Bei größeren Objekten bitten wir spezielle Planung des Leitungsnetzes anzufordern.

Steuerleitung

Die Reichweiten bei 0,8 mm Aderdurchmesser betragen:

Kamera – Netzgerät
KAM 511-0 mit integrierter Beleuchtung 40 m

Netzgerät – Monitore

1 Monitor 160 m

2 Monitore Parallelbetrieb, mitseh- und mithörgesperrt: 80 m

5 Monitore 100 m

10 Monitore 70 m

Durch Verdoppeln der Adern (Stromversorgung) kann die Reichweite entsprechend erhöht werden.

Mehrfamilienhausanlagen

Bei der Mehrfamilienhausanlage außer üblichen Etagenverteiltern zusätzlich Abzweigkästen 100 x 100 mm für Video-Koaxverteiler im Treppenhaus vorsehen. Die Stromversorgung VNG 501-01 für den Monitor MO 501-0/MO 511-01 bei der Hauptverteilung oder bei Verwendung von NG 406-0 in der Wohnungsverteilung vorsehen. Wegen evtl. magn. Störfeldern muß der Netzgleichrichter mind. in 1 m Abstand vom Monitor montiert werden.

Netzgerät-Belastung

Zur Berechnung der benötigten Anzahl von Video-Netzgeräten VNG 501-01 in größeren Anlagen finden Sie hier die entsprechenden Betriebs- und Ruhestromdaten.

Geräte	Betriebsstrom	Ruhestrom
MO 501-0	330 mA	30 mA
MO 511-01	50 mA	20 mA
VKS/VKM	150 mA	—
KAM 511-0 ...	350 mA	—
VMO 501-2	20 mA	20 mA
VMO 501-4	70 mA	70 mA
VKA 501-4	50 mA	50 mA

Daten zur Festlegung der Leitungen für die sichere Funktion der Türfernseh-anlage.

Video-Kamera Ausgang 1,0 Vss, Betriebsspannung 11,5 - 15 V AC, ca. 300 mA
Monitor (Watchman) Eingang 0,7 bis 1,5 Vss
Betriebsspannung 9 - 16 V AC, ca. 300 mA
Übertragungsbandbreite ca. 7 MHz
Zulässige Dämpfung max. 5 dB
Durchgangsdämpfung bei VMO 501-2 = 0,08 dB.

Im Bereich von 150 m Reichweite und handelsüblichem Koaxkabel für Innenmontage (ca. 2 dB/100 m) können bis zu 20 Monitore angeschlossen werden.

Bei über 20 Monitoren sind weitere Stammleitungen einzuplanen und über 150 m Reichweite ist ein zusätzlicher Videoverstärker (ca. 3 dB) erforderlich.

Bei größeren Objekten bitten wir spezielle Planung des Leitungsnetzes anzufordern.

Video-Systeme Planung und Installation

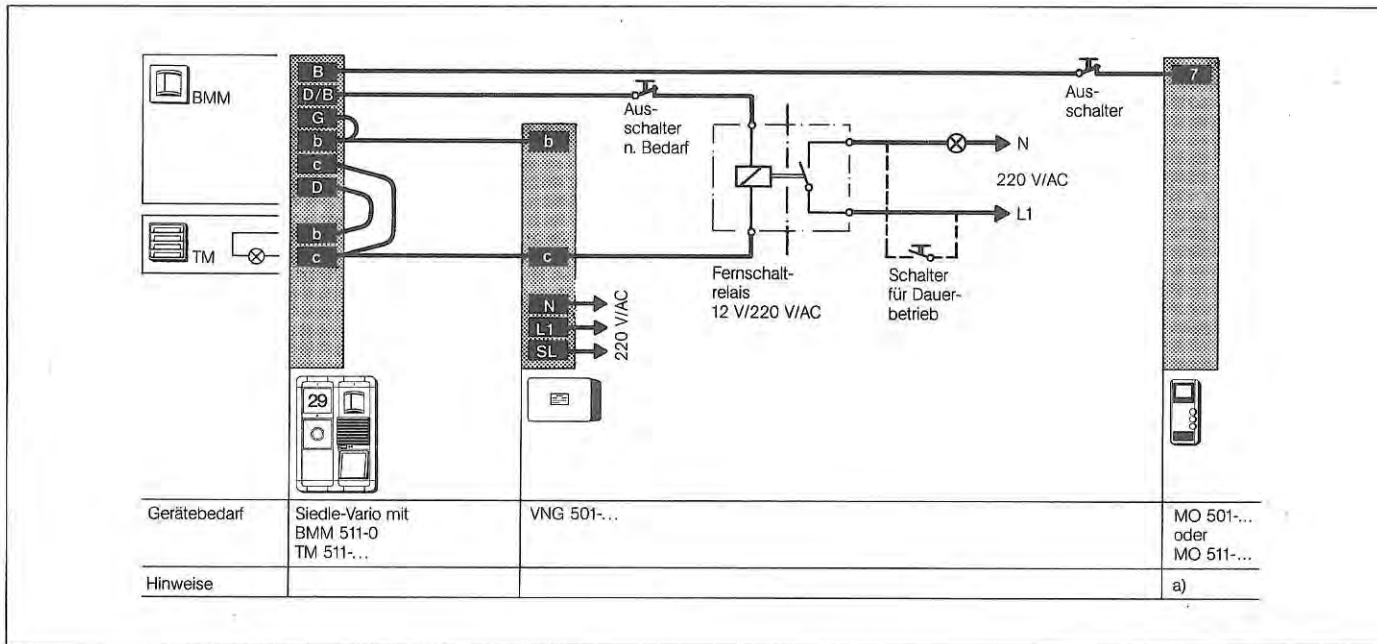

Bewegungsmelder



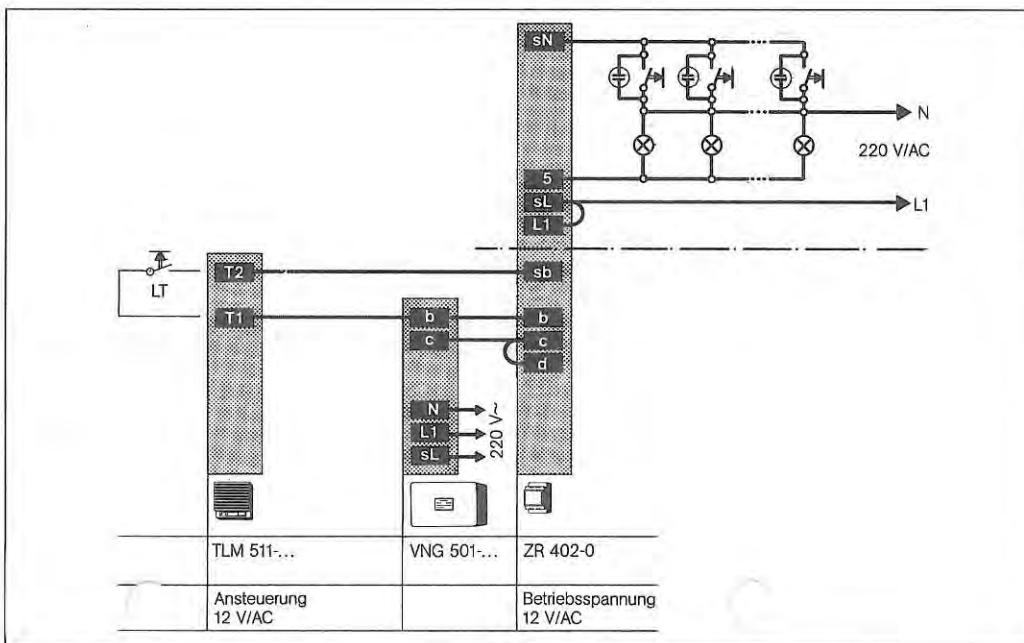











Als Vario-Modul im Türlautsprecher eingesetzt, wird z. B. automatisch Außenlicht, die Video-Anlage und Namensschildbeleuchtung eingeschaltet.

















Lichttaster

Lichtsteuerung über Video-Netzgleichrichter VNG 501-01. Für die Außen- und/oder Treppenhausbeleuchtung. Zwischen Türlautsprecher und Video-Netzgerät sind hierzu zwei zusätzliche Adern erforderlich.

Symbole und Bezeichnungen

Symbol	Abkürzung	Bezeichnung
	TLM	Türlautsprecher-Modul
	TM	Tasten-Modul
	LM	Licht-Modul
	KA	Kamera-Modul
	BMM	Bewegungsmelder-Modul
	COM	Codier-Modul
	STM	Steuermodul
	HT	Haustelefon
	MO	Monitor
	NG	Netzgerät
	VNG	Video-Netzgleichrichter
	UG	Umschaltgerät
	ZUG	Zubehör-Umschaltgerät
	AR	Anschaltrelais
	ZR	Zeitrelais
	TR	Trafo

Symbol	Abkürzung	Bezeichnung
	PVG	Postverstärkergerät
	FBG	Fernsteuer-Basisgerät
	ZGF	Zusatzgerät Fernsteuerung
	ZGK	Zusatzgerät Kamera-Anschaltung
	ZGM	Zusatzgerät Monitor-Anschaltung
	ZD	Zubehör-Dioden
	ZM/ZMI	Zubehör-Mithörsperre
	VKA	Videoverteiler-Kamera
	VMO	Videoverteiler-Monitor
	VS	Video 2-Draht Sender
	VE	Video 2-Draht Empfänger
	VV	Video 2-Draht Verteiler
	AW	Abschlußwiderstand
		Läutwerk
	ZSU	Zubehör Summer
	ZLW	Zubehör Läutwerk
	ZGO	Zubehör Gong
	ZER	Zubehör Elektronisches Rufsignal

Symbol	Abkürzung	Bezeichnung
	ZAD	Zubehör-Lautsprecher
	RG	Ruftongenerator
	RW	Rufwiederholer
	ZLA	Zubehör Leuchtdiode
		Taster
	ERT	Etagenruftaste
	LT	Lichttaster
	ZTA	Zubehör Taster
	ZSCH	Zubehör Schalter
	TÖ	Türöffner
	NL	Nachtlicht bei Tasten- und Infomoduln
		Lautsprecher
		Elektret-Mikrofon
		Verteiler

Video-Türtelefonie

1 Vario-Video-Türlautsprecher
 1 Monitor
 beliebige Anzahl Systemtelefone

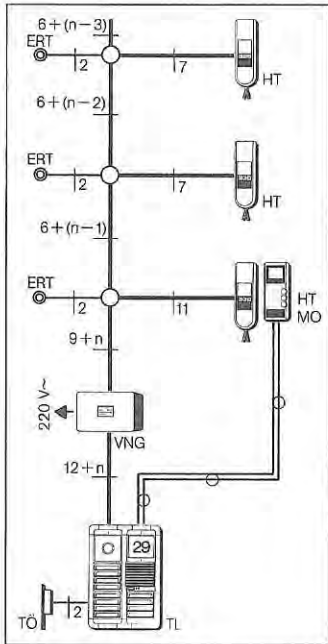

Übersichtsverbindungsplan UV-6/2-52a-1

Wirkungsweise

Ruf-, Sprech- und Türöffnerbetrieb zwischen Vario-Türlautsprecher und Systemtelefonen. Anschließung von Kamera, Monitor und Licht erfolgt automatisch über den Ruf. Verweildauer des Bildes bei Inbetriebnahme wahlweise von 0,5 - 15 Minuten im Monitor einstellbar. Sprech- und Türöffnerbetrieb ist jederzeit möglich. Über eine Sondertaste im Systemtelefon kann der Monitor ebenfalls eingeschaltet werden. Etagenruf, Namensschildbeleuchtung. Schwachstrom-Lichttaster. Funktionsanzeige im Vario-Türlautsprecher.
 grün Sprechbereitschaft
 rot ohne Funktion in dieser Schaltung.
 Zweiter Monitor im Parallelbetrieb siehe Seite 23.

TÖ Türöffner 8 - 12 V AC
 ERT Etagenruftaster
 n Anzahl der Ruftaster (TL)

Gerätebedarf bei AS-6/2-52a-1

Stück	Best.-Nr.	Bezeichnung	Hinweis	LV-Text Nr.
1	wahlweise KAM 511-0	Videokamera	für 1 Vario-Modulplatz mit integrierter Beleuchtung	101
	KA/WG...		für Außenmontage mit Gehäuse und Sonnendach	402
	KA...		für Innenmontage	404
1	TLM 511-01...	Türlautsprechermodul		
1	TM 511-...	Tastenmodul		
1	LM 511-01	Lichtmodul		
			weitere Siedle-Vario-Komponenten nach Bedarf	
1... n	HT 511-01... mit	Systemtelefon	Wandausführung	210
	ZT 511-01...	Systemtelefon	Tischausführung	226
	ZRU 511-0... mit	Systemtelefon	UP-Ausführung	224
	+ G 511-0			225
1... n	wahlweise	Signalgeräte		
	ZGO 511-0	Drei-Klang-Gong	mit 3 Rufunterscheidungen	214
	oder			
	ZER 511-0	Zubehör-Elektronisches Rufsignal	mit Alpha- und Dauerton	215
	oder			
	ZLW 511-0	Läutewerk		212
	ZSU 511-0	Summer		213
	oder			
1... n	ZAD 511-0	Alpha/Dauerton	für Zentralruf	216
1	RG 501-0	Rufgenerator		315
1... n	nach Bedarf ZFL 511-0	Sonderfunktionsfeld Funktionsleiste	für max. 3 Funktionselemente	220
	ZTA 511-0	Taster		221
	ZSCH 511-0	Schalter		222
	ZLA 511-0	Leuchtdiode		223
	ZLS 511-0	Lampe/Schalter		228
1	wahlweise MO 501-0...	Monitor	Wandausführung	415
	MO 511-01...	Monitor	Tischausführung mit Anschlusskabel	408

Stück	Best.-Nr.	Bezeichnung	Hinweis	LV-Text Nr.
1	nach Bedarf ZMO 503-0...	Zubehör-Wand	Verbindungselement für MO 501-0... mit HT 511-0...	421
1	oder ZMO 502-0	Zubehör-Tisch	Tischkonsole für die Kombination von MO 501-0... und HT 511-0...	420
1	AD 502-0	Anschlußdose	für ZMO 502-0...	422
1	AD 501-01	Anschlußdose	für MO 511-01	414
1	VNG 501-01	Netzgleichrichter	für Kamera, Monitor und Sprechanlage	423
1	nach Bedarf ZR 402-0	Zeitrelais	für Lichtsteuerung	306
1	nach Bedarf BMM 511-0...	Bewegungsmelder	für autom. Licht- und Video-Anschaltung	316

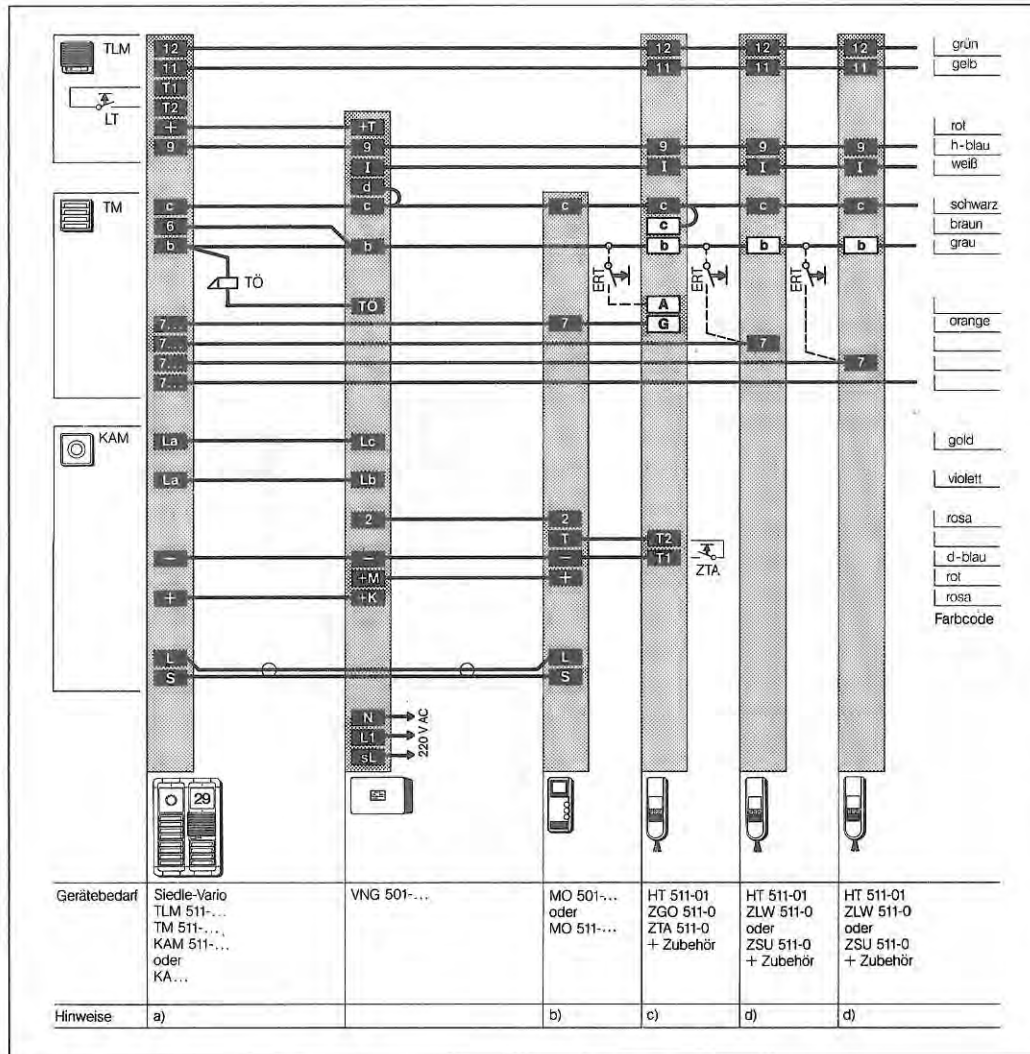

Außenschaltplan AS-6/2-52a-1

Hinweise:

- a) Bei mehreren Tastenmodul im Türlautsprecher sind die Anschlüsse c, b und 6 mit dem ersten Tastenmodul übereinstimmend zu verbinden. Lichttasteranschluß siehe Seite 3. Wird anstelle der Einbaukamera eine externe Kamera vorgesehen, muß an diese zusätzlich 220 V/50 Hz verlegt werden. Das Lichtmodul LM 511-01 entfällt, eine externe Beleuchtung ist vorzusehen. Siehe Gegenüberstellung Seite 34.
- b) Wird anstelle des Monitors MO 501-0 der Monitor MO 501-01 eingesetzt, wird zusätzlich die Anschlußdose AD 501-01 sowie Netzanschluß 220 V/50 Hz benötigt. Anschlußmöglichkeit des Monitors über Sondertaste und Anschluß des Koaxkabels siehe Seite 2.
- c) Anschlüsse auf weißem Feld sind Klemmen des ZGO 511-0. Es können max. 2 ZGO 511-0 parallel geschaltet werden.
- d) Anschluß b auf Parkposition im HT legen.

Video-Türtelefonie

2 Vario-Video-Türlautsprecher
 1 Monitor
 beliebige Anzahl Systemtelefone

Übersichts- verbindungsplan ÜV-6/2-52-2

Wirkungsweise

Ruf-, Sprech- und Türöffnerbetrieb zwischen 2 Vario-Türlautsprechern und Systemtelefonen. Anschaltung des rufenden Türlautsprechers der zugeordneten Kamera, Lichtmodul und des Monitors erfolgt automatisch über den Ruf. Verweildauer des Bildes bei Inbetriebnahme wahlweise von 0,5 - 15 Minuten im Monitor einstellbar. Sprech- und Türöffnerbetrieb ist jederzeit möglich. Über eine Sonder-taste im Systemtelefon kann der Monitor ebenfalls eingeschaltet werden. Etagenruf, Namensschildbeleuchtung, Schwachstrom-Lichttaster. Funktionsanzeige im Vario-Türlautsprecher.
 grün Sprechbereitschaft
 rot Besetzt
 Zweiter Monitor im Parallelbetrieb siehe Seite 23.

TÖ Türöffner 8 - 12 V AC
 ERT Etagenruftaster
 n Anzahl der Ruftaster (TL)

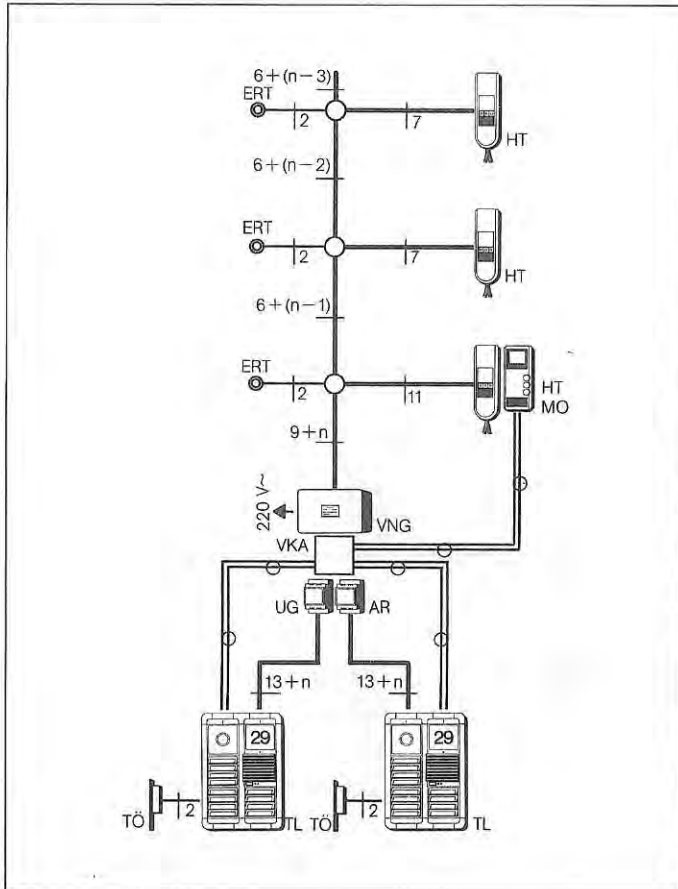

Gerätebedarf bei AS-6/2-52-2

Stück	Best.-Nr.	Bezeichnung	Hinweis	LV-Text Nr.
2	wahlweise KAM 511-0...	Videokamera	für 1 Vario-Modulplatz mit integrierter Beleuchtung	101
	KA/WG...		für Außenmontage mit Gehäuse und Sonnendach	402
	KA...		für Innenmontage	404
2	TLM 511-01...	Türlautsprechermodul		
2	TM 511-...	Tastenmodul		
2	LM 511-01	Lichtmodul		
			weitere Siedle-Vario-Komponenten nach Bedarf	
1... n	HT 511-01... mit ZT 511-01...	Systemtelefon	Wandausführung	210
	mit ZRU 511-0... + G 511-0	Systemtelefon	UP-Ausführung	224 225
1... n	wahlweise ZGO 511-0	Signalgeräte Drei-Klang-Gong	mit 3 Rufunterscheidungen	214
	oder ZER 511-0	Zubehör-Elektronisches Rufsignal	mit Alpha- und Dauerton	215
	oder ZLW 511-0	Läutewerk		212
	ZSU 511-0	Summer		213
1... n	ZAD 511-0	Alpha/Dauerton	für Zentralruf	216
1	RG 501-0	Rufgenerator		315
1... n	nach Bedarf ZFL 511-0	Sonderfunktionsfeld Funktionsleiste	für max. 3 Funktionselemente	220
	ZTA 511-0	Taster		221
	ZSCH 511-0	Schalter		222
	ZLA 511-0	Leuchtdiode		223
	ZLS 511-0	Lampe/Schalter		228
1	wahlweise MO 501-0...	Monitor	Wandausführung	415
	MO 511-01...	Monitor	Tischausführung mit Anschlußkabel	408

Stück	Best.-Nr.	Bezeichnung	Hinweis	LV-Text Nr.
1	nach Bedarf ZMO 503-0...	Zubehör-Wand	Verbindungselement für MO 501-0... mit HT 511-0...	421
1	oder ZMO 502-0	Zubehör-Tisch	Tischkonsole für die Kombination von MO 501-0... und HT 511-0...	420
1	AD 502-0 oder	Anschlußdose	für ZMO 502-0...	422
1	AD 501-01	Anschlußdose	für MO 511-01	414
1	VKA 501-4	Video-Verteiler	für 4 Kameras und 1 Ausgang	418
1	VNG 501-01	Netzgleichrichter	für Kamera, Monitor und Sprechanlage	423
1	UG 502-0	Umschaltgerät		302
1	ZUG 502-0	Zubehörschaltgerät		303
1	AR 402-0	Anschaltrelais		310
1	AW 101-0	Abschlußwiderstand		411
1	nach Bedarf ZR 402-0	Zeitrelais	für Lichtsteuerung	306
1	nach Bedarf BMM 511-0...	Bewegungsmelder	für autom. Licht- und Video-Anschaltung	316

Video-Türtelefonie

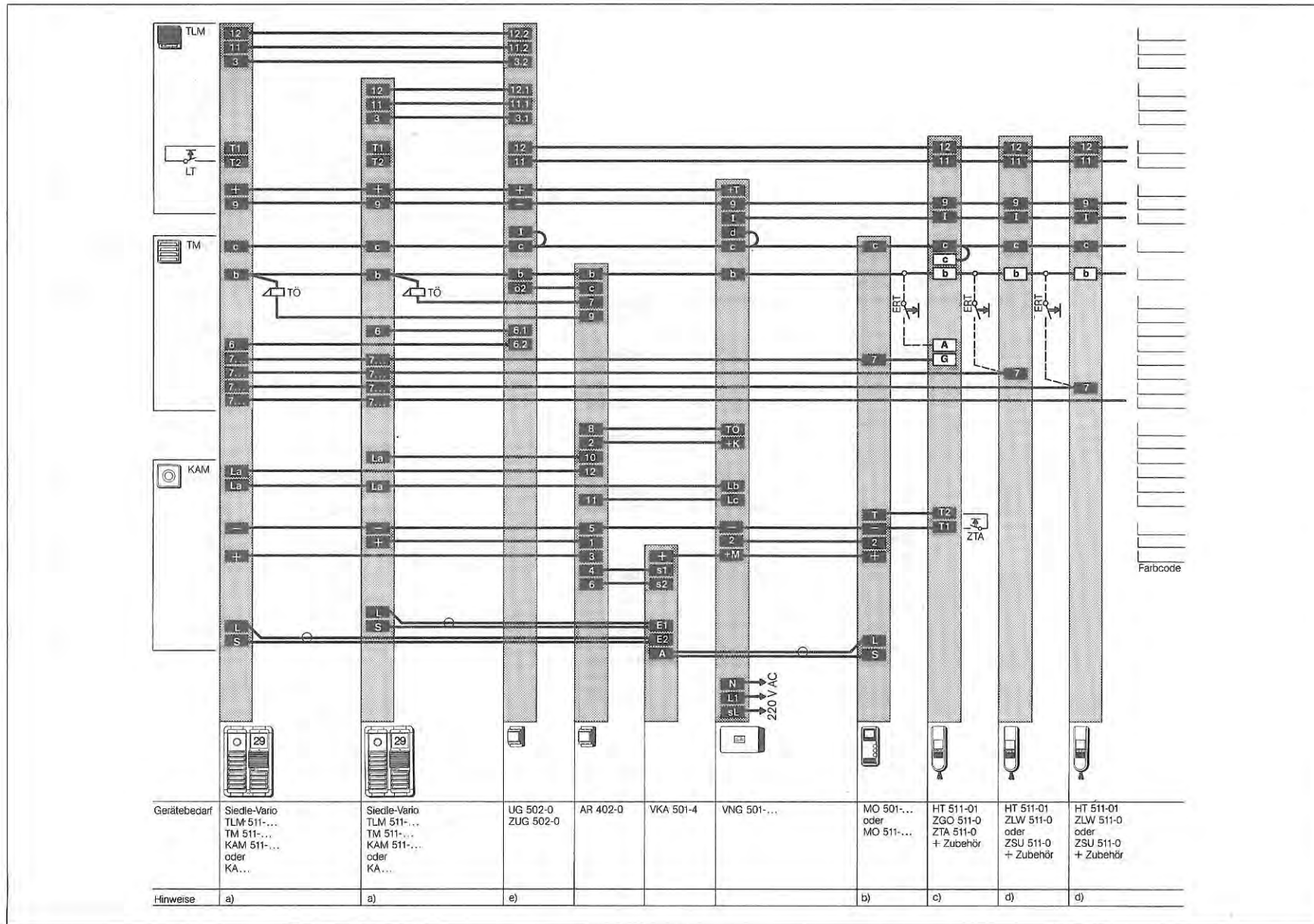

Außenschaltplan AS-6/2-52-2

Hinweise:

a) Bei mehreren Tastenmodulen im Türlautsprecher sind die Anschlüsse c, b und 6 mit dem ersten Tastenmodul übereinstimmend zu verbinden. Lichttasteranschluß siehe Seite 3. Wird anstelle der Einbaukamera eine externe Kamera vorgesehen, muß an diese zusätzlich 220 V/50 Hz verlegt werden. Das Lichtmodul LM 511-01 entfällt, eine externe Beleuchtung ist vorzusehen. Siehe Gegenüberstellung Seite 34.

b) Wird anstelle des Monitors MO 501-0 der Monitor MO 511-01 eingesetzt, wird zusätzlich die Anschlußdose AD 501-01 sowie Netzanschluß 220 V/50 Hz benötigt. Anschlußmöglichkeit des Monitors über Sondertaste und Anschluß des Koaxkabels siehe Seite 2.

c) Anschlüsse auf weißem Feld sind Klemmen des ZGO 511-0. Es können max. 2 ZGO 511-0 parallel geschaltet werden.

d) Anschluß b auf Parkposition im HT legen.

e) Im UG 502-0 die Internkarte entfernen, ZUG 502-0 einsetzen.

Zubehör – Mithörsperre ZM 511-0

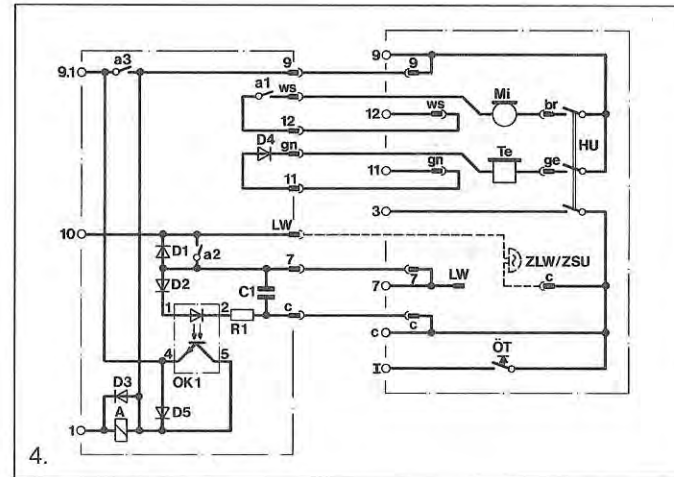
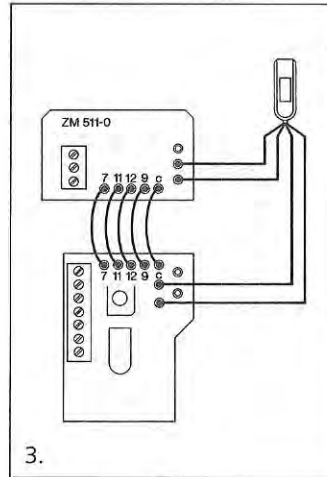
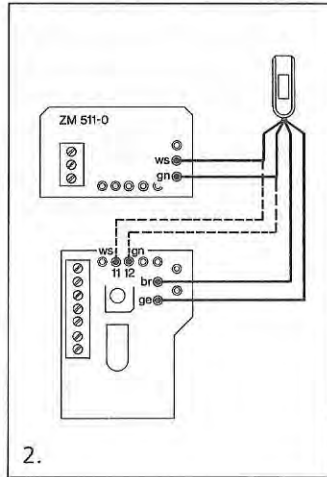
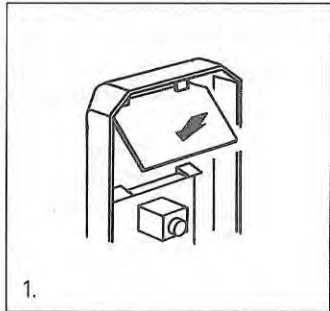

Zubehör – Mithörsperre ZM 511-0

In den Schaltungen
AS-6/2-62-...
AS-6/2-95-...

1. Leiterplatte ZM 511-0 in Systemtelefon einsetzen.
2. Anschlußdrähte ws und gn des Telefonhörers von Leiterplatte Systemtelefon auf Leiterplatte ZM 511-0 umstecken.
3. Anschlußdrähte des ZM 511-0 mit den gleichlautenden Steckstiften des Systemtelefones verbinden.
4. Stromlaufplan

Video-Türtelefonie mithör- und mitsehgesperrt

1 Vario-Video-Türlautsprecher
2...10 Monitore
beliebige Anzahl Systemtelefone

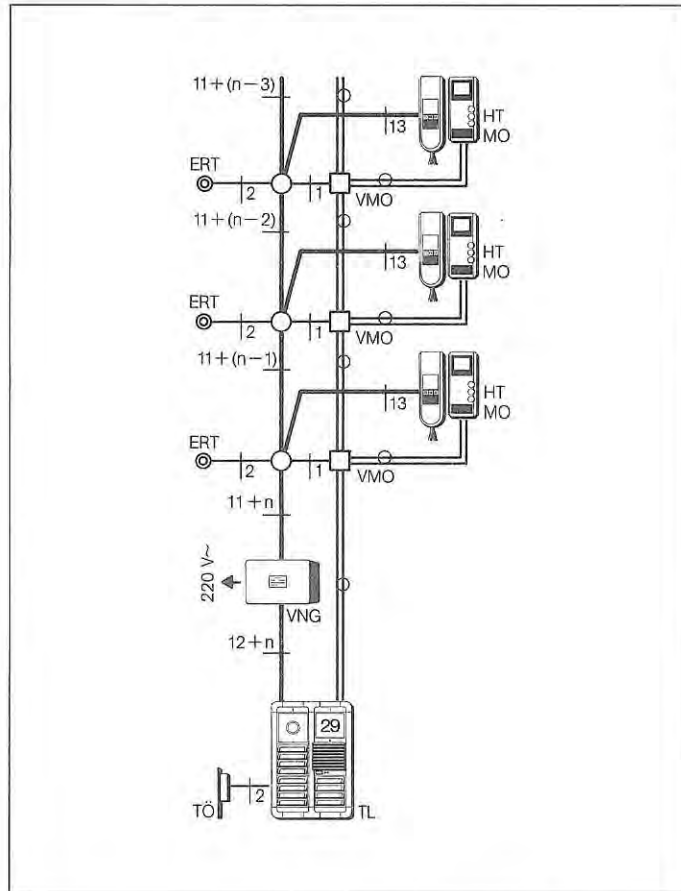

Übersichts- verbindungsplan ÜV-6/2-62a-1

Wirkungsweise

Ruf-, Sprech- und Türöffnerbetrieb zwischen Vario-Türlautsprecher und Systemtelefonen. Anschaltung von Kamera, Monitor und Licht erfolgt automatisch über den Ruf.

Verweildauer des Bildes bei Inbetriebnahme wahlweise von 0,5 - 15 Minuten im Monitor einstellbar. Sperre gegen Mitsch- und Mithörmöglichkeit Dritter. Etagenruf, Namensschildbeleuchtung. Schwachstrom-Lichttaster. Funktionsanzeige im Vario-Türlautsprecher.

grün Sprechbereitschaft
rot ohne Funktion in dieser Schaltung.

Wahlweise können auch Systemtelefone ohne Monitor in einer Anlage angeschlossen werden.

Zweiter Monitor im Parallel-

betrieb siehe Seite 23.

Bei über 10 Monitor/Telefon-Einheiten in einer Anlage Spezialplan anfordern.

TÖ Türöffner 8 - 12 V AC

ERT Etagenruftaster

n Anzahl der Ruftaster (TL)

Gerätebedarf bei AS-6/2-62a-1

Stück	Best.-Nr.	Bezeichnung	Hinweis	LV-Text Nr.
1	wahlweise KAM 511-0...	Videokamera	für 1 Vario-Modulplatz mit integrierter Beleuchtung	101
	KA/WG...		für Außenmontage mit Gehäuse und Sonnendach	402
	KA...		für Innenmontage	404
1	TLM 511-01...	Türlautsprechermodul		
1	TM 511-...	Tastenmodul		
1	LM 511-01	Lichtmodul	weitere Siedle-Vario-Komponenten nach Bedarf	
1... n	HT 511-01...	Systemtelefon	Wandausführung	210
	mit ZT 511-01...	Systemtelefon	Tischausführung	226
	mit ZRU 511-0...	Systemtelefon	UP-Ausführung	224
	+ G 511-0			225
1... n	ZM 511-0	Mithörsperre	für jedes Systemtelefon erforderlich	218
1... n	wahlweise ZGO 511-0	Signalgeräte		
	Drei-Klang-Gong		mit 3 Rufunterscheidungen	214
	oder ZER 511-0	Zubehör-Elektronisches Rufsignal	mit Alpha- und Dauerton	215
	oder ZLW 511-0	Läutewerk		212
	ZSU 511-0	Summer		213

Stück	Best.-Nr.	Bezeichnung	Hinweis	LV-Text Nr.
1... n	nach Bedarf ZFL 511-0	Sonderfunktionsfeld Funktionsleiste	für max. 3 Funktionselemente	220
	ZTA 511-0	Taster		221
	ZSCH 511-0	Schalter		222
	ZLA 511-0	Leuchtdiode		223
	ZLS 511-0	Lampe/Schalter		228
1... n	wahlweise MO 501-0...	Monitor	Wandausführung	415
	MO 511-01...	Monitor	Tischausführung mit Anschlusskabel	408
1... n	nach Bedarf ZMO 503-0...	Zubehör-Wand	Verbindungselement für MO 501-0... mit HT 511-0...	421
	oder ZMO 502-0	Zubehör-Tisch	Tischkonsole für die Kombination von MO 501-0... und HT 511-0...	420
1... n	AD 502-0	Anschlußdose	für ZMO 502-0...	422
	oder AD 501-01	Anschlußdose	für MO 511-01	414
1... n	VMO 501-2	Video-Verteiler	Montage im Abzweigenkasten im Treppenhaus	416
1	VNG 501-01	Netzgleichrichter	für Kamera, Monitor und Sprechanlage	423
1	ZUG 502-0	Zubehör-Umschaltgerät		303
1	AW 101-0	Abschlußwiderstand		411
1	nach Bedarf ZR 402-0	Zeitrelais	für Lichtsteuerung	306
1	nach Bedarf BMM 511-0...	Bewegungsmelder	für autom. Licht- und Video-Anschaltung	316

Außenschaltplan AS-6/2-62a-1

Hinweise:

a) Bei mehreren Tastenmodul im Türlautsprecher sind die Anschlüsse c, b und 6 mit dem ersten Tastenmodul übereinstimmend zu verbinden. Lichttasteranschluß siehe Seite 3. Wird anstelle der Einbaukamera eine externe Kamera vorgesehen, muß an diese zusätzlich 220 V/50Hz verlegt werden. Das Lichtmodul LM 511-01 entfällt, eine externe Beleuchtung ist vorzusehen. Siehe Gegenüberstellung Seite 34.

b) Wird anstelle des Monitors MO 501-0 der Monitor MO 511-01 eingesetzt, wird zusätzlich die Anschlußdose AD 501-01 sowie Netzanschluß 220 V/50 Hz benötigt.

c) Anschlüsse auf weißem Feld sind Klemmen des ZGO 511-0. Anschluß der Mithörsperre ZM 511-0 siehe Seite 6.

d) Im VNG 501-01 die Steckkarte ZUG 502-0 einsetzen.

e) Am letzten VMO 501-2 Abschlußwiderstand AW 101-0 einlegen.

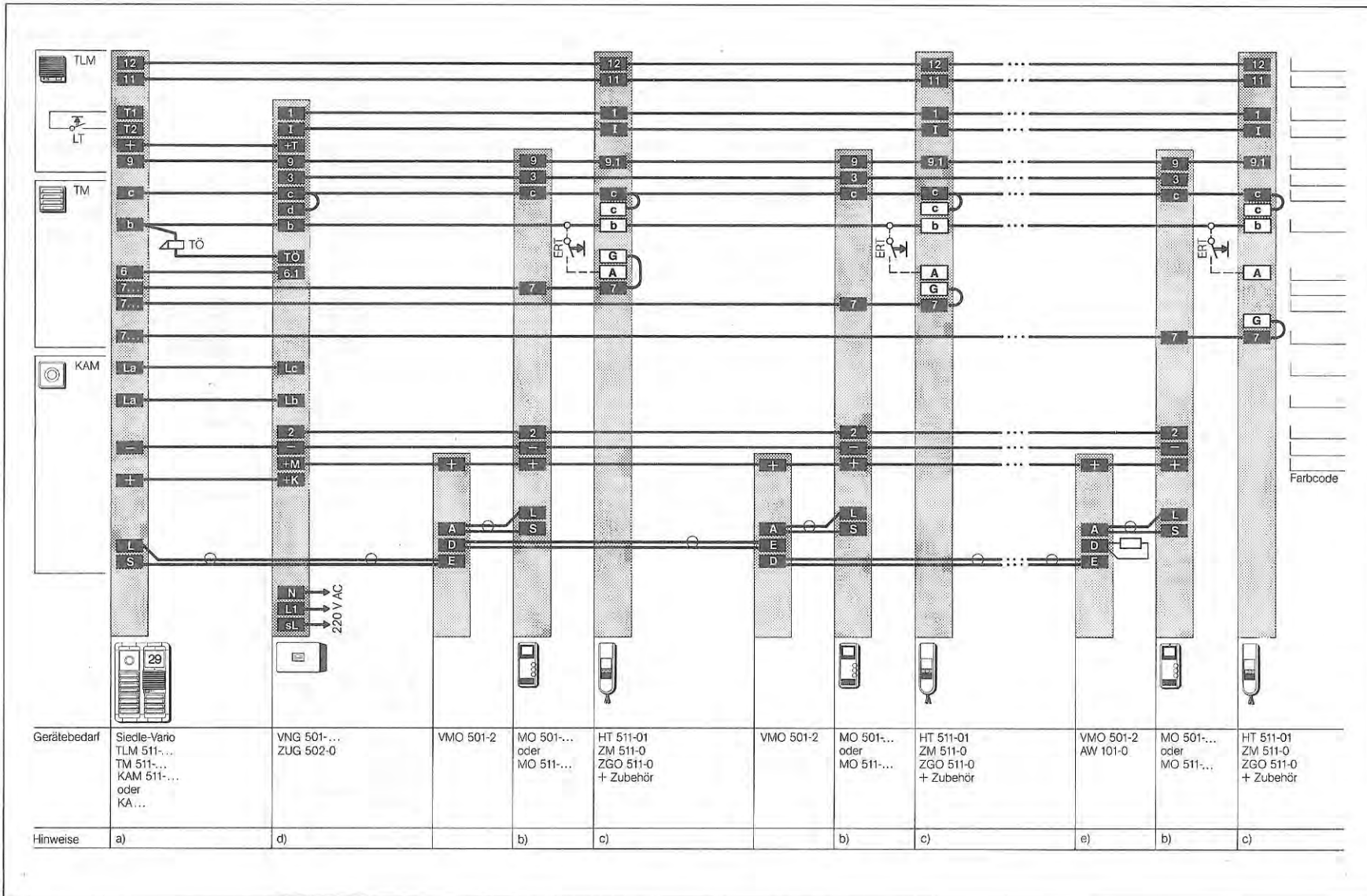

Video-Türtelefonie mithör- und mitsehgesperrt

2 Vario-Video-Türlautsprecher
2...10 Monitore
beliebige Anzahl Systemtelefone

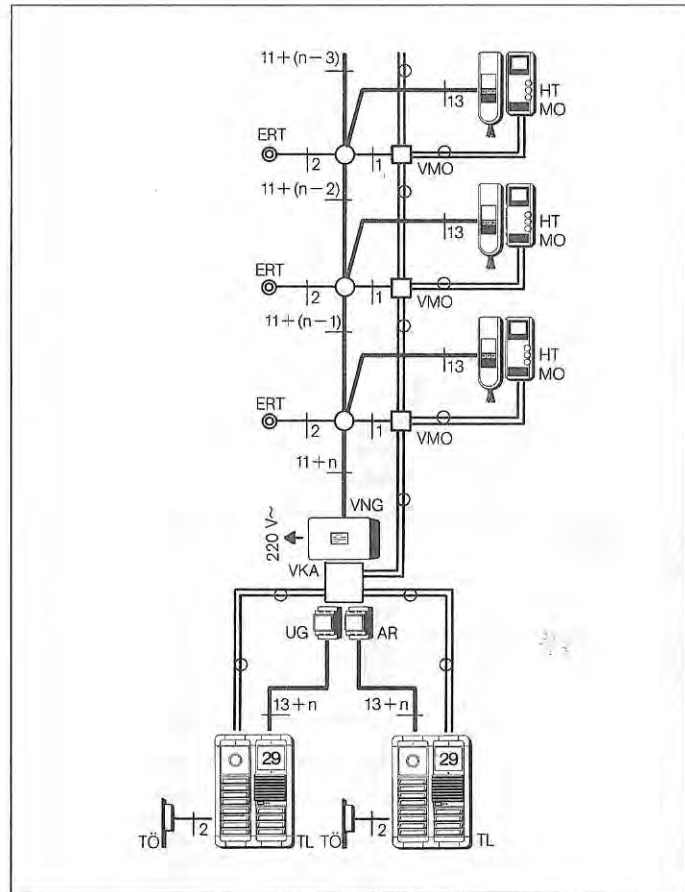

Übersichts- verbindungsplan ÜV-6/2-62-2

Wirkungsweise

Ruf-, Sprech- und Türöffnerbetrieb zwischen 2 Vario-Türlautsprechern und Systemtelefonen. Anschließung des rufenden Türlautsprechers, der zugeordneten Kamera, Lichtmodul und des Monitors erfolgt

automatisch über den Ruf. Verweildauer des Bildes bei Inbetriebnahme wahlweise von 0,5 - 15 Minuten im Monitor einstellbar. Sperre gegen Mitseh- und Mithörmöglichkeit Dritter. Etagenruf, Namensschildbeleuchtung. Schwachstrom-Lichttaster. Funktionsanzeige im Vario-Türlautsprecher.

grün Sprechbereitschaft
rot Besetzt
Wahlweise können auch Systemtelefone ohne Monitor in einer Anlage angeschlossen werden. Bei über 10 Monitor/

Telefon-Einheiten in einer Anlage Spezialplan anfordern.

TÖ Türöffner 8 - 12 V AC
ERT Etagenruftaster
n Anzahl der Ruftaster (TL)

Gerätebedarf bei AS-6/2-62-2

Stück	Best.-Nr.	Bezeichnung	Hinweis	LV-Text Nr.
2	wahlweise KAM 511-0...	Videokamera	für 1 Vario-Modulplatz mit integrierter Beleuchtung	101
	KA/WG...		für Außenmontage mit Gehäuse und Sonnendach	402
	KA...		für Innenmontage	404
2	TLM 511-01...	Türlautsprechermodul		
2	TM 511-...	Tastenmodul		
2	LM 511-01	Lichtmodul		
			weitere Siedle-Vario-Komponenten nach Bedarf	
2... n	HT 511-01... mit ZT 511-01...	Systemtelefon	Wandausführung	210
	mit ZRU 511-0... + G 511-0	Systemtelefon	UP-Ausführung	224 225
2... n	ZM 511-0	Mithörsperre	für jedes Systemtelefon erforderlich	218
2... n	wahlweise ZGO 511-0	Signalgeräte		
	oder ZER 511-0	Drei-Klang-Gong	mit 3 Rufunterscheidungen	214
	oder ZLW 511-0 ZSU 511-0	Zubehör-Elektronisches Rufsignal	mit Alpha- und Dauerton	215
		Läutewerk		212
		Summer		213

Stück	Best.-Nr.	Bezeichnung	Hinweis	LV-Text Nr.
1... n	nach Bedarf ZFL 511-0	Sonderfunktionsfeld Funktionsleiste	für max. 3 Funktionselemente	220
	ZTA 511-0	Taster		221
	ZSCH 511-0	Schalter		222
	ZLA 511-0	Leuchtdiode		223
	ZLS 511-0	Lampe/Schalter		228
2... n	wahlweise MO 501-0...	Monitor	Wandausführung	415
	MO 511-01...	Monitor	Tischausführung mit Anschlußkabel	408
2... n	nach Bedarf ZMO 503-0...	Zubehör-Wand	Verbindungselement für MO 501-0... mit HT 511-0...	421
	oder ZMO 502-0	Zubehör-Tisch	Tischkonsole für die Kombination von MO 501-0... und HT 511-0...	420
2... n	AD 502-0	Anschlußdose	für ZMO 502-0...	422
	oder AD 501-01	Anschlußdose	für MO 511-01	414
2... n	VMO 501-2	Video-Verteiler	Montage im Abzweigenkasten im Treppenhaus	416
1	VNG 501-01	Netzgleichrichter	für Kamera, Monitor und Sprechanlage	423
1	ZUG 502-0	Zubehör-Umschaltgerät		303
1	UG 502-0	Umschaltgerät		302
1	ZUG 502-0	Zubehör-Umschaltgerät		303
1	VKA 501-4	Video-Verteiler	für 4 Kameras und 1 Ausgang	418
1	AW 101-0	Abschlußwiderstand		411
1	AR 402-0	Anschaltrelais		310
1	nach Bedarf ZR 402-0	Zeitrelais	für Lichtsteuerung	306
1	nach Bedarf BMM 511-0...	Bewegungsmelder	für autom. Licht- und Video-Anschalt	316

Außenschaltplan AS-6/2-62-2

Hinweise:

a) Bei mehreren Tastenmodul im Türlautsprecher sind die Anschlüsse, c, b und 6 mit dem ersten Tastenmodul übereinstimmend zu verbinden. Lichttasteranschluß siehe Seite 3. Wird anstelle der Einbaukamera eine externe Kamera vorgesehen, muß an diese zusätzlich 220 V/50 Hz verlegt werden. Siehe Gegenüberstellung Seite 34.

b) Wird anstelle des Monitors MO 501-0 der Monitor MO 511-01 eingesetzt, wird zusätzlich die Anschlußdose AD 501-01 sowie Netzanschluß 220 V/50 Hz benötigt.

c) Anschlüsse auf weißem Feld sind Klemmen des ZGO 511-0. Anschluß der Mithörsperre ZM 511-0 siehe Seite 6.

d) Im UG 502-0 die Internkarte entfernen, ZUG 502-0 einsetzen.

e) Am letzten VMO 501-2 Abschlußwiderstand AW 101-0 einlegen.

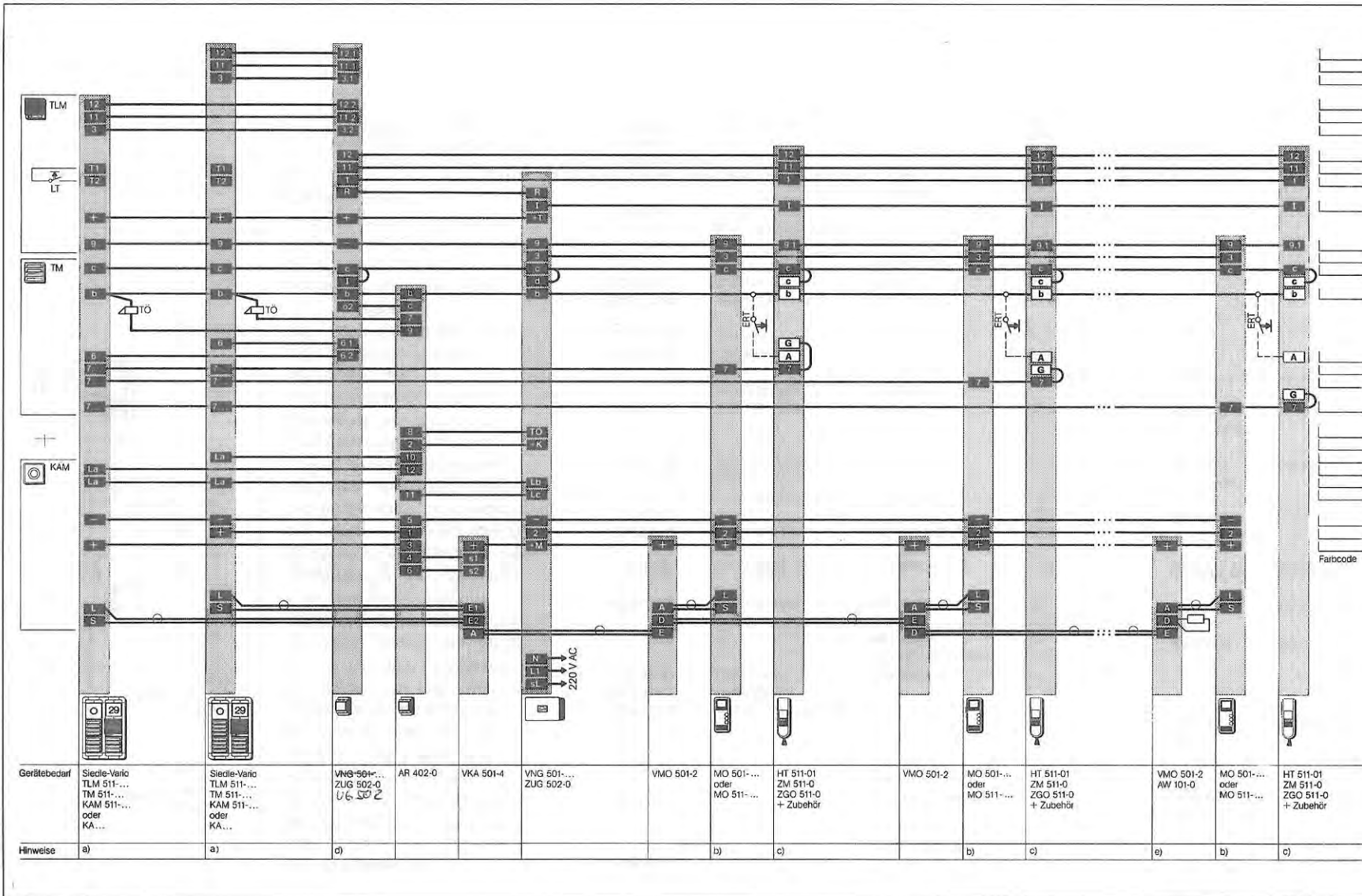

Video-Tür- und Haustelefonie

1 Vario-Video-Türlautsprecher
1 Monitor
2-7 (max. 11) Systemtelefone

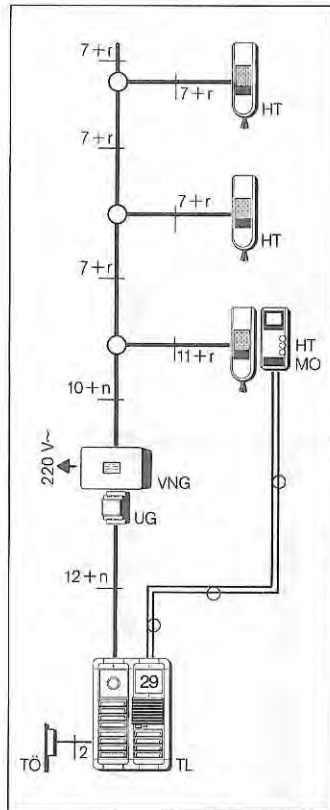

Übersichts- verbindungsplan ÜV-6/2-72a-1

Wirkungsweise

Ruf-, Sprech- und Türöffnerbetrieb zwischen Vario-Türlautsprecher und Systemtelefonen. Anschaltung von Kamera, Monitor und Licht erfolgt automatisch über den Ruf. Verweildauer des Bildes bei Inbetriebnahme wahlweise von 0,5 - 15 Minuten im Monitor einstellbar. Sprech- und Türöffnerbetrieb ist jederzeit möglich. Über eine Sondertaste im Systemtelefon kann der Monitor ebenfalls eingeschaltet werden. Interner Ruf- und Sprechbetrieb zwischen den Systemtelefonen, keine Mithörmöglichkeit am Türlautsprecher. Namensschildbeleuchtung. Schwachstrom-Lichttaster. Funktionsanzeige im Vario-Türlautsprecher.
grün Sprechbereitschaft
rot ohne Funktion in dieser Schaltung

Zweiter Monitor im Parallelbetrieb siehe Seite 23.

Sind mehr als 2 Monitore im Parallelbetrieb, Spezialschaltplan anfordern.

TÖ Türöffner 8 - 12 V AC
n Anzahl der Ruf-taster (TL)
r Anzahl der System-
telefone

Gerätebedarf bei AS-6/2-72a-1

Stück	Best.-Nr.	Bezeichnung	Hinweis	LV-Text Nr.
1	wahlweise KAM 511-0...	Videokamera	für 1 Vario-Modulplatz mit integrierter Beleuchtung	101
	KA/WG...		für Außenmontage mit Gehäuse und Sonnendach	402
	KA...		für Innenmontage	404
1	TLM 511-01...	Türlautsprechermodul		
1	TM 511-...	Tastenmodul		
1	LM 511-01	Lichtmodul	weitere Siedle-Vario-Komponenten nach Bedarf	
2... n	HT 511-09... mit ZT 511-09... mit	Systemtelefon	Wandausführung	211
	ZRU 511-0... + G 511-0	Systemtelefon	Tischausführung	227
		Systemtelefon	UP-Ausführung	224 225
2... n	wahlweise ZGO 511-0	Signalgeräte Drei-Klang-Gong	mit 3 Rufunterscheidungen	214
	oder ZER 511-0	Zubehör-Elektronisches Rufsignal	mit Alpha- und Dauerton	215
	oder ZLW 511-0	Läutewerk		212
	ZSU 511-0	Summer		213
	oder ZAD 511-0	Alpha/Dauerton	für Zentralruf, nicht bei Türparallelruf	216
1	RG 501-0	Rufgenerator		315
1... n	nach Bedarf ZFL 511-0	Sonderfunktionsfeld Funktionsleiste	für max. 3 Funktionselemente	220
	ZTA 511-0	Taster		221
	ZSCH 511-0	Schalter		222
	ZLA 511-0	Leuchtdiode		223
	ZLS 511-0	Lampe/Schalter		228

Stück	Best.-Nr.	Bezeichnung	Hinweis	LV-Text Nr.
1	wahlweise MO 501-0...	Monitor	Wandausführung	415
	MO 511-01...	Monitor	Tischausführung mit Anschlußkabel	408
1	nach Bedarf ZMO 503-0...	Zubehör-Wand	Verbindungselement für MO 501-0... mit HT 511-0...	421
1	oder ZMO 502-0	Zubehör-Tisch	Tischkonsole für die Kombination von MO 501-0... und HT 511-0...	420
1	AD 502-0 oder	Anschlußdose	für ZMO 502-0...	422
1	AD 501-01	Anschlußdose	für MO 511-01	414
1	VNG 501-01	Netzgleichrichter	für Kamera, Monitor und Sprechanlage	423
1	UG 502-0	Umschaltgerät		302
1	nach Bedarf ZR 402-0	Zeitrelais	für Lichtsteuerung	306
1	nach Bedarf BMM 511-0...	Bewegungsmelder	für autom. Licht- und Video-Anschaltung	316

**Außenschaltplan
AS-6/2-72a-1**

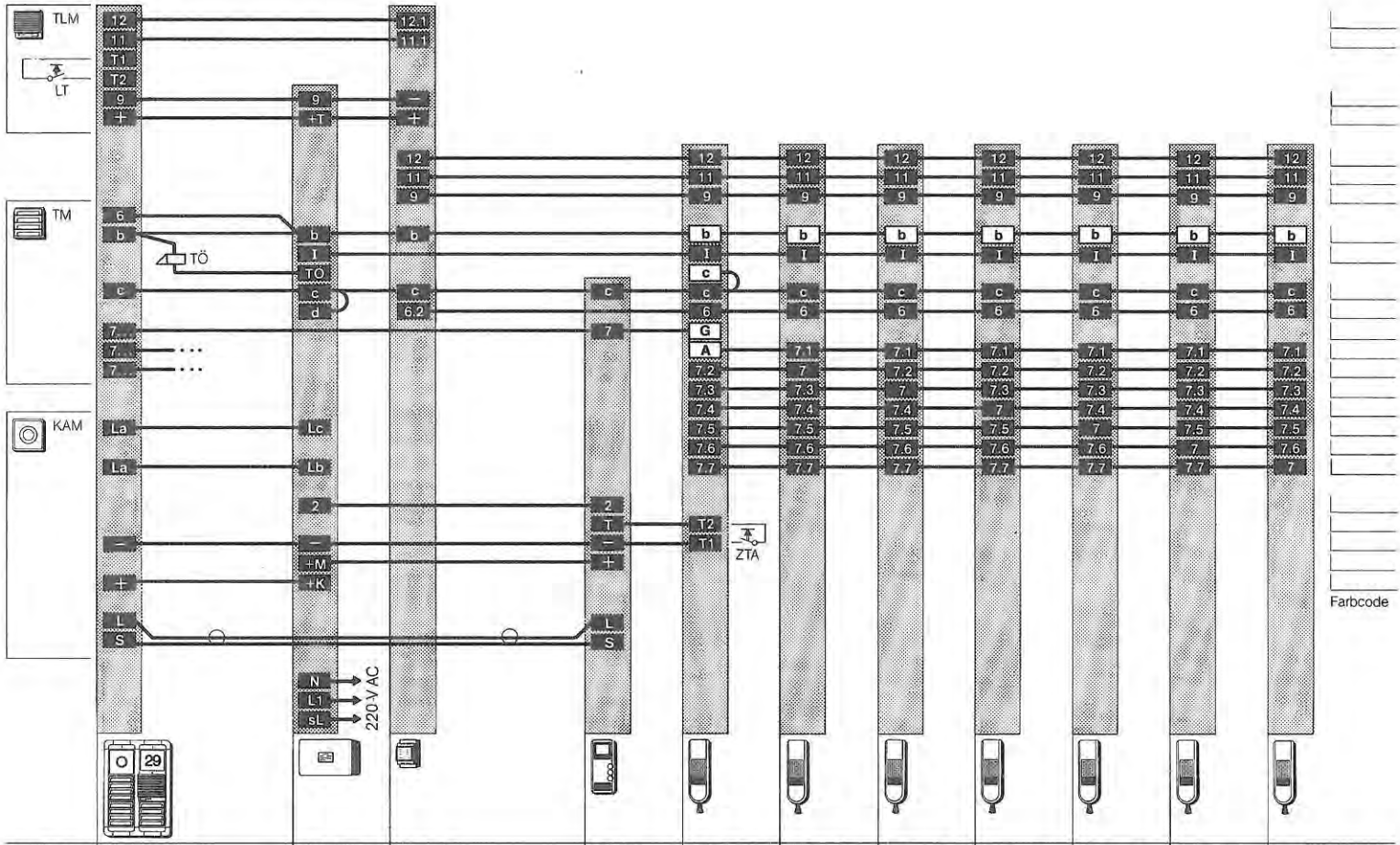

Gerätebedarf	Siedle-Vario TLM 511-... TM 511-... KAM 511-... oder KA...	VNG 501-...	UG 502-0	MO 501-... oder MO 511-...	HT 511-09 ZGO 511-0 ZTA 511-0 + Zubehör	HT 511-09 ZLW 511-0 oder ZSU 511-0 + Zubehör	HT 511-09 ZLW 511-0 oder ZSU 511-0 + Zubehör	HT 511-09 ZLW 511-0 oder ZSU 511-0 + Zubehör	HT 511-09 ZLW 511-0 oder ZSU 511-0 + Zubehör	HT 511-09 ZLW 511-0 oder ZSU 511-0 + Zubehör	HT 511-09 ZLW 511-0 oder ZSU 511-0 + Zubehör
Hinweise	a)			b)	c)	d)					

Hinweise:
 a) Bei mehreren Ruftasten im Türlautsprecher zusätzliche Rufadern vorsehen und diese an Klemme 7 der zu rufenden Systemtelefone anschließen. Bei mehreren Tastenmodul im Türlautsprecher sind die Anschlüsse c, b und 6 mit dem ersten Tastenmodul übereinstimmend zu verbinden. Lichttasteranschluß siehe Seite 3. Wird anstelle der Einbaukamera eine externe Kamera vorgesehen, muß an diese zusätzlich 220 V/50 Hz verlegt werden. Das Lichtmodul LM 511-01 entfällt, eine externe Beleuchtung ist vorzusehen. Siehe Gegenüberstellung Seite 34.

b) Wird anstelle des Monitors MO 501-0 der Monitor MO 511-01 eingesetzt, wird zusätzlich die Anschlußdose AD 501-01 sowie Netzanschluß 220 V/50 Hz benötigt. Anschaltmöglichkeit des Monitors über Sondertaste und Anschluß des Koaxkabels siehe Seite 2.

c) Anschlüsse auf weißem Feld sind Klemmen des ZGO 511-0. Es können max. 2 ZGO 511-0 parallel geschaltet werden. Für die Installation der HT 511-09 Tastenblock abnehmen.

d) Anschluß b auf Parkposition im HT legen. Bei Türparallelruf zusätzliche Signalgeräte z. B. ZSU 511-0 vorsehen.

Farbcode

Video-Tür- und Haustelefonie

2 Vario-Video-Türlautsprecher
1 Monitor
2-7 (max. 11) Systemtelefone

Übersichts- verbindungsplan ÜV-6/2-72-2

Wirkungsweise

Ruf-, Sprech- und Türöffnerbetrieb zwischen Vario-Türlautsprecher und Systemtelefonen. Anschaltung des rufenden Türlautsprechers, Kamera, Monitor und Licht erfolgt automatisch über den Ruf.

Verweildauer des Bildes bei Inbetriebnahme wahlweise von 0,5 - 15 Minuten im Monitor einstellbar.

Sprech- und Türöffnerbetrieb ist jederzeit möglich. Über eine Sondertaste im Systemtelefon kann der Monitor ebenfalls eingeschaltet werden. Interner Ruf- und Sprechbetrieb zwischen den Systemtelefonen, keine Mithörmöglichkeit an den Türlautsprechern.

Namensschildbeleuchtung.
Schwachstrom-Lichttaster.
Funktionsanzeige im Vario-Türlautsprecher.

grün Sprechbereitschaft
rot Besetzt

Zweiter Monitor im Parallelbetrieb siehe Seite 23.

Sind mehr als 2 Monitore im Parallelbetrieb, Spezialschaltplan anfordern.

TÖ Türöffner 8 - 12 V AC
n Anzahl der Ruftaster (TL)
r Anzahl der Systemtelefone

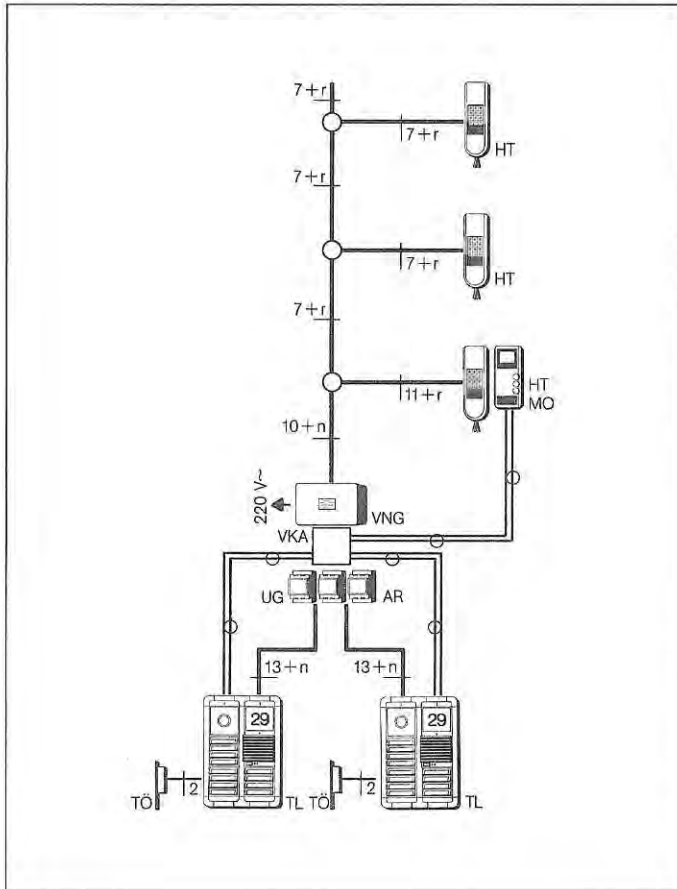

Gerätebedarf bei AS-6/2-72-2

Stück	Best.-Nr.	Bezeichnung	Hinweis	LV-Text Nr.
2	wahlweise KAM 511-0...	Videokamera	für 1 Vario-Modulplatz mit integrierter Beleuchtung	101
	KA/WG...		für Außenmontage mit Gehäuse und Sonnendach	402
	KA...		für Innenmontage	404
2	TLM 511-01...	Türlautsprechermodul		
2	TM 511-...	Tastenmodul		
2	LM 511-01	Lichtmodul	weitere Siedle-Vario- Komponenten nach Bedarf	
2...n	HT 511-09... mit ZT 511-09... mit ZRU 511-0... + G 511-0	Systemtelefon	Wandausführung	211
		Systemtelefon	Tischausführung	227
		Systemtelefon	UP-Ausführung	224 225
2...n	wahlweise ZGO 511-0	Signalgeräte Drei-Klang-Gong	mit 3 Rufunter- scheidungen	214
	oder ZER 511-0	Zubehör-Elektronisches Rufsignal	mit Alpha- und Dauerton	215
	oder ZLW 511-0 ZSU 511-0	Läutewerk Summer		212 213
z...n	oder ZAD 511-0	Alpha/Dauerton	für Zentralruf	216
1	RG 501-0	Rufgenerator	nicht für Türparallelruf	315
1...n	nach Bedarf ZFL 511-0	Sonderfunktionsfeld Funktionsleiste	für max. 3 Funktions- elemente	220
	ZTA 511-0	Taster		221
	ZSCH 511-0	Schalter		222
	ZLA 511-0	Leuchtdiode		223
	ZLS 511-0	Lampe/Schalter		228
2	UG 502-0	Umschaltgerät		302
1	ZUG 502-0	Zubehör- Umschaltgerät		303

Stück	Best.-Nr.	Bezeichnung	Hinweis	LV-Text Nr.
1	wahlweise MO 501-0... MO 511-01...	Monitor	Wandausführung	415
		Monitor	Tischausführung mit Anschlußkabel	408
1	nach Bedarf ZMO 503-0...	Zubehör-Wand	Verbindungs- element für MO 501-0... mit HT 511-0...	421
1	oder ZMO 502-0	Zubehör-Tisch	Tischkonsole für die Kombination von MO 501-0... und HT 511-0...	420
1	AD 502-0	Anschlußdose	für ZMO 502-0...	422
1	oder AD 501-01	Anschlußdose	für MO 511-01	414
1	VKA 501-4	Video-Verteiler	für 4 Kameras und 1 Ausgang	418
1	VNG 501-01	Netzgleichrichter	für Kamera, Monitor und Sprechanlage	423
1	AR 402-0	Anschaltrelais		310
1	nach Bedarf ZR 402-0	Zeitrelais	für Lichtsteuerung	306
1	nach Bedarf BMM 511-0...	Bewegungsmelder	für autom. Licht- und Video-Anschaltung	316

Video-Tür- und Haustelefonie

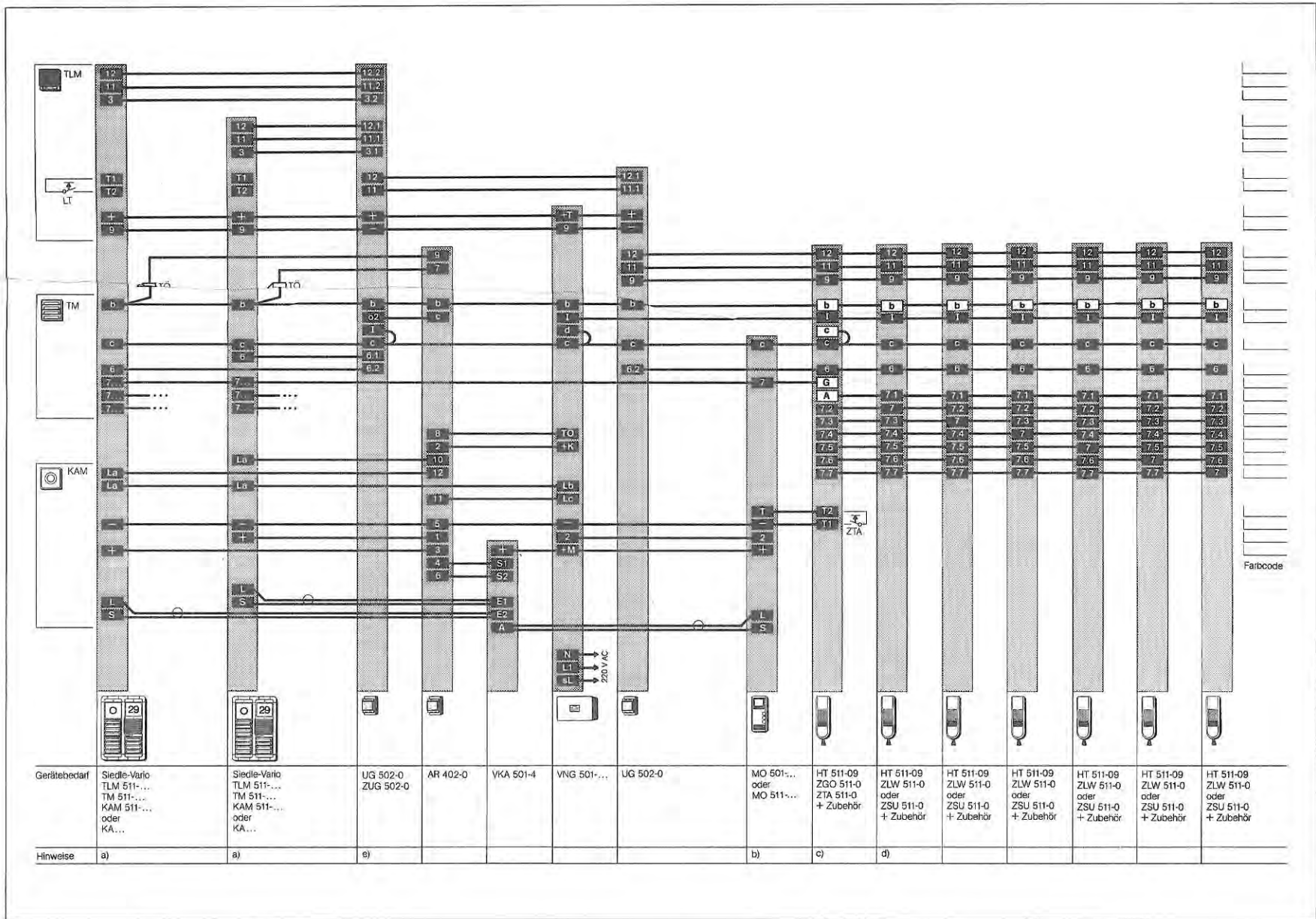

Außenschaltplan AS-6/2-72-2

Hinweise:

a) Bei mehreren Ruftasten im Türlautsprecher zusätzliche Rufadern vorsehen und diese an Klemme 7 der zu rufenden Systemtelefone anschließen. Bei mehreren Tastenmoduln im Türlautsprecher sind die Anschlüsse c, b und 6 mit dem ersten Tastenmodul übereinstimmend zu verbinden. Lichttasteranschluß siehe Seite 3. Wird anstelle der Einbaukamera eine externe Kamera vorgesehen, muß an diese zusätzlich 220 V/50 Hz verlegt werden. Das Lichtmodul LM 511-01 entfällt, eine externe Beleuchtung ist vorzusehen. Siehe Gegenüberstellung Seite 34.

b) Wird anstelle des Monitors MO 501-0 der Monitor MO 511-0 eingesetzt, wird zusätzlich die Anschlußdose AD 501-01 sowie Netzanschluß 220 V/50 Hz benötigt. Anschlußmöglichkeit des Monitors über Sondertaste und Anschluß des Koaxkabels siehe Seite 2.

c) Anschlüsse auf weißem Feld sind Klemmen des ZGO 511-0. Es können max. 2 ZGO 511-0 parallel geschaltet werden. Für die Installation der HT 511-09 Tastenblock abnehmen.

d) Anschluß b auf Parkposition im HT legen. Bei Türparallelauf zusätzliche Signalgeräte z. B. ZSU 511-0 vorsehen.

Zubehör – Mithörsperre ZMI 512-0

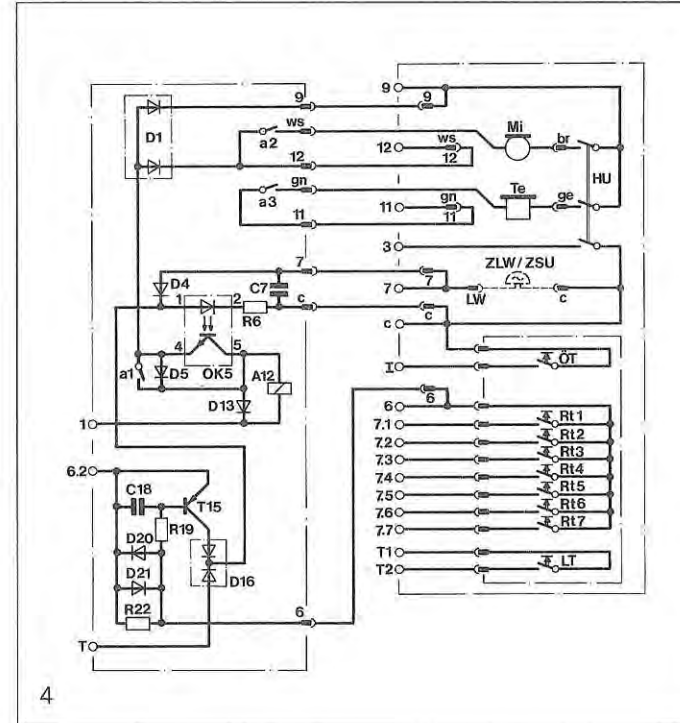
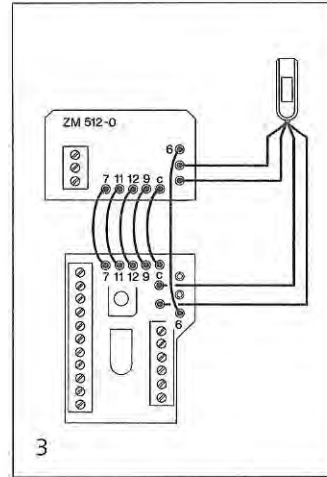
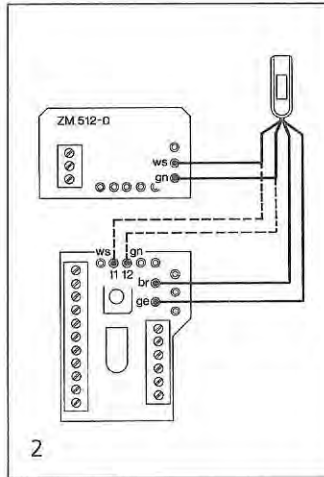
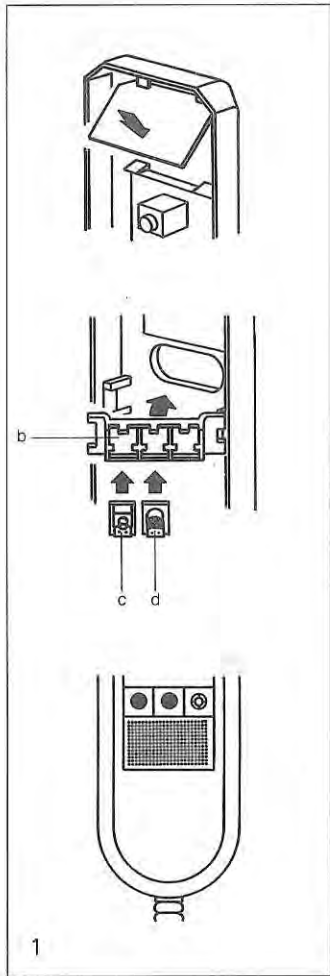

Zubehör-Mithörsperre ZMI 512-0

In den Schaltungen
AS-6/2-82-...
AS-6/2-95-...

1. Montage
 - a) Leiterplatte ZMI 512-0 in Systemtelefon einsetzen.
 - b) Funktionsleiste, c) Zubehör-Taster und d) Zubehör-Lampe nach Skizze einrasten.
 - e) Blenden in Sonderfunktionsfeld von vorne ausbrechen.
2. Anschlußdrähte ws und gn des Telefonhörers von Leiterplatte Systemtelefon auf Leiterplatte ZMI 512-0 umstecken.
3. Anschlußdrähte des ZMI 512-0 mit den gleichlautenden Steckstiften des Systemtelefones verbinden.
4. Stromlaufplan.

Video-Tür- und Haustelefonie mithörgesperrt

1 Vario-Video-Türlautsprecher
1 Monitor
2-7 (max. 9) Systemtelefone

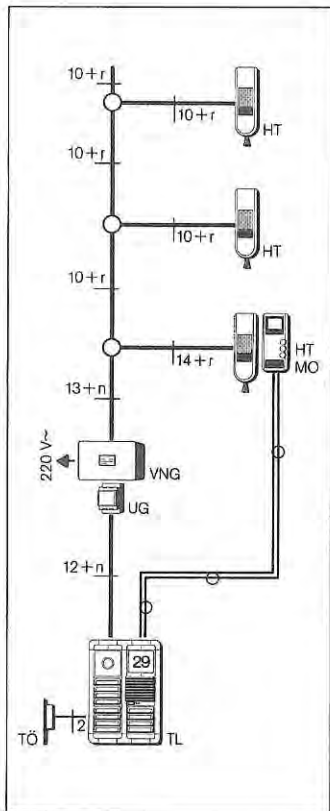

Übersichts- verbindungsplan ÜV-6/2-82-1

Wirkungsweise

Ruf-, Sprech- und Türöffnerbetrieb zwischen Vario-Türlautsprecher und Systemtelefonen. Anschaltung von Kamera, Monitor und Licht erfolgt automatisch über den Ruf. Verweildauer des Bildes bei Inbetriebnahme wahlweise von 0,5 – 15 Minuten im Monitor einstellbar. Über eine Sondertaste im Systemtelefon kann der Monitor ebenfalls eingeschaltet werden. Die Sprechverbindung zum Türlautsprecher wird durch kurzes Drücken der Türanschlusstaste im Systemtelefon hergestellt. Interner Ruf- und Sprechbetrieb zwischen den Systemtelefonen. Mithörsperre bei Tür- und Internsprechbetrieb. Besetztanzeige durch Leuchtdiode in allen Systemtelefonen. Namensschildbeleuchtung. Funktionsanzeige im Vario-Türlautsprecher.

grün Sprechbereitschaft
rot ohne Funktion in dieser
Schaltung.

Zweiter Monitor im Parallelbetrieb siehe Seite 23. Sind mehr als 2 Monitore im Parallelbetrieb, Spezialplan anfordern.

TÖ Türöffner 8-12 V AC
n Anzahl der Ruf-taster (TL)
r Anzahl der
Systemtelefone

Gerätebedarf bei AS-6/2-82-1

Stück	Best.-Nr.	Bezeichnung	Hinweis	LV-Text Nr.
1	wahlweise KAM 511-0...	Videokamera	für 1 Vario-Modulplatz mit integrierter Beleuchtung	101
	KA/WG...		für Außenmontage mit Gehäuse und Sonnendach	402
	KA...		für Innenmontage	404
1	TLM 511-011...	Türlautsprechermodul		
1	TM 511-...	Tastenmodul		
1	LM 511-01	Lichtmodul	weitere Siedle-Vario-Komponenten nach Bedarf	
2...7	HT 511-09 mit ZT 511-09...	Systemtelefon	Wandausführung	211
	mit ZRU 511-0... + G 511-0	Systemtelefon	Tischausführung	227
		Systemtelefon	UP-Ausführung	224 225
2...7	ZMI 512-0	Mithörsperre	für jedes Systemtelefon erforderlich	219
2...n	wahlweise ZGO 511-0	Signalgeräte		
	ZER 511-0	Drei-Klang-Gong	mit 3 Rufunterscheidungen	214
	oder ZLW 511-0	Zubehör-Elektronisches Rufsignal	mit Alpha- und Dauerton	215
	oder ZSU 511-0	Läutewerk Summer		212 213
1...7	nach Bedarf ZFL 511-0	Sonderfunktionsfeld		
	ZTA 511-0	Funktionsleiste	für max. 1 Funktionselement mit	220
	ZSCH 511-0	Taster	1 ZTA 511-0	221
	ZLA 511-0	Schalter	pro Telefon	222
		Leuchtdiode	max. 9 HT 511-09 anschließbar	223
	ZLS 511-0	Lampe/Schalter		228
1	wahlweise MO 501-0...	Monitor	Wandausführung	415
	MO 511-01...	Monitor	Tischausführung mit Anschlusskabel	408

Stück	Best.-Nr.	Bezeichnung	Hinweis	LV-Text Nr.
1	nach Bedarf ZMO 503-0...	Zubehör-Wand	Verbindungselement für MO 501-0... mit HT 511-0...	421
1	oder ZMO 502-0	Zubehör-Tisch	Tischkonsole für die Kombination von MO 501-0... und HT 511-0...	420
1	AD 502-0	Anschlußdose	für ZMO 502-0...	422
1	oder AD 501-01	Anschlußdose	für MO 511-01	414
1	VNG 501-01	Netzgleichrichter	für Kamera, Monitor und Sprechanlage	423
1	UG 502-0	Umschaltgerät		302
1	ZUG 502-0	Zubehör-Umschaltgerät		303
1	ZD 502-0	Zubehör-Diode		312
1	nach Bedarf ZR 402-0	Zeitrelais	für Lichtsteuerung	306
1	nach Bedarf BMM 511-0...	Bewegungsmelder	für autom. Licht- und Video-Anschaltung	316

Außenschaltplan AS-6/2-82-1

Hinweise:

a) Bei mehreren Ruftasten im Türlautsprecher zusätzliche Rufadern vorsehen und diese an Klemme 7 der zu rufenden Systemtelefone anschließen. Bei mehreren Tastenmodul im Türlautsprecher sind die Anschlüsse c, b und 6 mit dem ersten Tastenmodul übereinstimmend zu verbinden. Lichttasteranschluß siehe Seite 3. Wird anstelle der Einbaukamera eine externe Kamera vorgesehen, muß an diese zusätzlich 220 V/50 Hz verlegt werden. Das Lichtmodul LM 511-01 entfällt, eine externe Beleuchtung ist vorzusehen. Siehe Gegenüberstellung Seite 34.

b) Wird anstelle des Monitors MO 501-0 der Monitor MO 511-01 eingesetzt, wird zusätzlich die Anschlußdose AD 501-01 sowie Netzanschluß 220 V/50 Hz benötigt.

c) Anschlüsse auf weißem Feld sind Klemmen des ZGO 511-0. Es können max. 2 ZGO 511-0 angeschlossen werden. Anschluß der Mithörsperre ZMI 512-0 siehe Seite 11. Für die Installation der HT 511-09 Tastenblock abnehmen.

d) Anschluß b auf Parkposition im HT legen. Bei Türparallelruf zusätzliche Signalgeräte z. B. ZSU 511-0 vorsehen.

e) Im UG 502-0 die Internkarte abziehen, ZUG 502-0 einsetzen, ZD 502-0 nach Schaltplan anschließen.

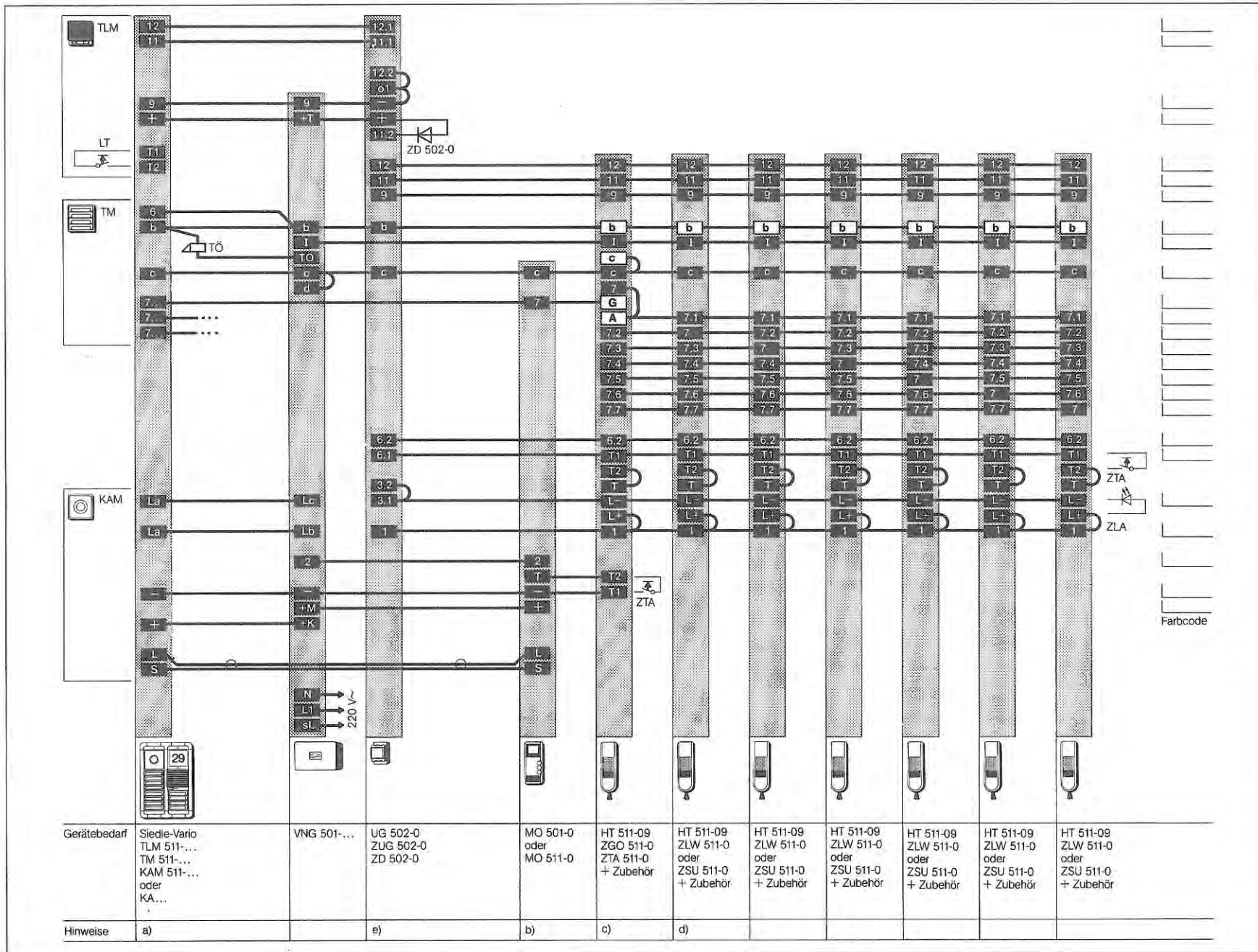

Video-Tür- und Haustelefonie mithörgesperrt

2 Vario-Video-Türlautsprecher
1 Monitor
2-7 (max. 9) Systemtelefone

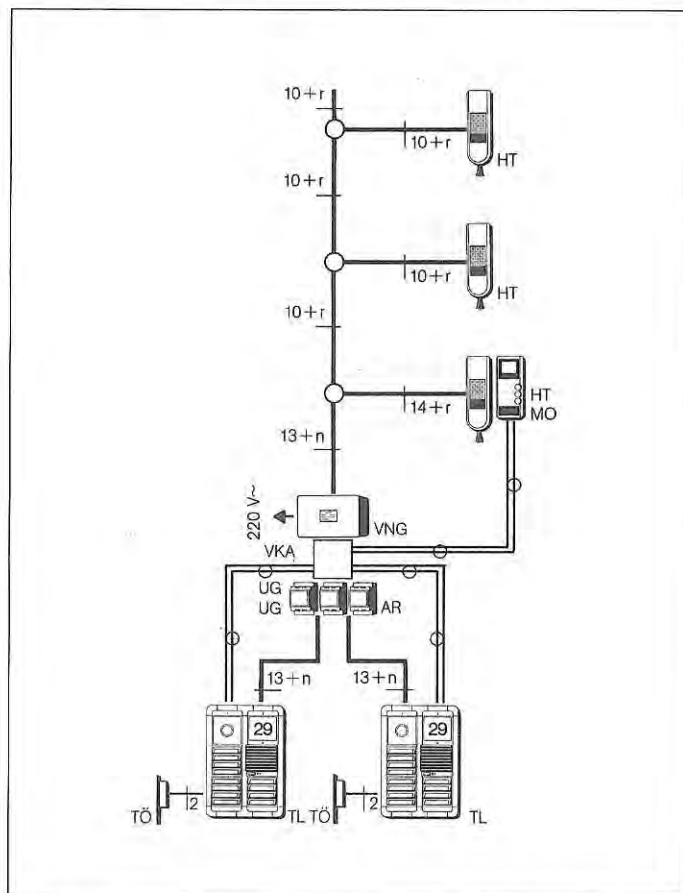

Übersichtsverbindungsplan ÜV-6/2-82-2

Wirkungsweise

Ruf-, Sprech- und Türöffnerbetrieb zwischen Vario-Türlautsprecher und Systemtelefonen. Anschaltung des rufenden Türlautsprechers, Kamera, Monitor und Licht erfolgt automatisch über den Ruf.

Verweildauer des Bildes bei Inbetriebnahme wahlweise von 0,5 – 15 Minuten im Monitor einstellbar. Über eine Sonder-taste kann der Monitor ebenfalls eingeschaltet werden. Die Sprechverbindung zum Türlautsprecher wird durch kurzes Drücken der Türanschalttaste im Systemtelefon hergestellt. Interner Ruf- und Sprechbetrieb zwischen den Systemtelefonen.

Mithörsperre bei Tür- und Internsprechbetrieb. Besetztanzeige durch Leuchtdiode in allen Systemtelefonen. Namensschildbeleuchtung. Funktionsanzeige im Vario-Türlautsprecher.
grün Sprechbereitschaft
rot Besetzt

Zweiter Monitor im Parallelbetrieb siehe Seite 23. Sind mehr als 2 Monitore im Parallelbetrieb, Spezialplan anfordern.

TÖ Türöffner 8-12 V AC
ERT Etagenruftaster
n Anzahl der Ruftaster (TL)
r Anzahl der Systemtelefone

Gerätebedarf bei AS-6/2-82-2

Stück	Best.-Nr.	Bezeichnung	Hinweis	LV-Text Nr.
2	wahlweise KAM 511-0...	Videokamera	für 1 Vario-Modulplatz mit integrierter Beleuchtung	101
	KA/WG...		für Außenmontage mit Gehäuse und Sonnendach	402
	KA...		für Innenmontage	404
2	TLM 511-011...	Türlautsprechermodul		
2	TM 511-...	Tastenmodul		
2	LM 511-01	Lichtmodul	weitere Siedle-Vario-Komponenten nach Bedarf	
2...7	HT 511-09... mit ZT 511-09... mit ZRU 511-0... +G 511-0	Systemtelefon	Wandausführung	211
		Systemtelefon	Tischausführung	227
		Systemtelefon	UP-Ausführung	224 225
2...7	ZMI 512-0	Mithörsperre	für jedes Systemtelefon erforderlich	219
2...7	wahlweise ZGO 511-0	Signalgeräte Drei-Klang-Gong	mit 3 Rufunterscheidungen	214
	oder ZER 511-0	Zubehör-Elektronisches Rufsignal	mit Alpha- und Dauerton	215
	oder ZLW 511-0 ZSU 511-0	Läutewerk Summer		212 213

Stück	Best.-Nr.	Bezeichnung	Hinweis	LV-Text Nr.
1...7	nach Bedarf ZFL 511-0 ZTA 511-0 ZSCH 511-0 ZLA 511-0	Sonderfunktionsfeld Funktionsleiste Taster Schalter Leuchtdiode	für max. 1 Funktionselement mit 1 ZTA 511-0 pro Telefon max. 9 HT 511-09 anschließbar	220 221 222 223
	ZLS 511-0	Lampe/Schalter		228
1	wahlweise MO 501-0... MO 511-01...	Monitor Monitor	Wandausführung Tischausführung mit Anschlußkabel	415 408
1	nach Bedarf ZMO 503-0...	Zubehör-Wand	Verbindungselement für MO 501-0... mit HT 511-0...	421
1	oder ZMO 502-0	Zubehör-Tisch	Tischkonsole für die Kombination von MO 501-0... und HT 511-0...	420
1	AD 502-0 oder	Anschlußdose	für ZMO 502-0	422
1	AD 501-01	Anschlußdose	für MO 511-01...	414
1	VNG 501-01	Netzgleichrichter	für Kamera, Monitor und Sprechanlage	423
2	UG 502-0	Umschaltgerät		302
2	ZUG 502-0	Zubehör-Umschaltgerät		303
1	ZD 502-0	Zubehör-Dioden		312
1	VKA 501-4	Video-Verteiler	für 4 Kameras und 1 Ausgang	418
1	AR 402-0	Anschaltrelais		310
1	nach Bedarf ZR 402-0	Zeitrelais	für Lichtsteuerung	306
1	nach Bedarf BMM 511-0...	Bewegungsmelder	für autom. Licht- und Video-Anschaltung	316

Außenschaltplan AS-6/2-82-2

Hinweise:

a) Bei mehreren Ruf-tasten im Türlautsprecher zusätzliche Rufadern vorsehen und diese an Klemme 7 der zu rufenden Systemtelefone anschließen. Bei mehreren Tastenmoduln im Türlautsprecher sind die Anschlüsse c, b und 6 mit dem ersten Tastenmodul übereinstimmend zu verbinden. Licht-tasteranschluß siehe Seite 3. Wird anstelle der Einbaukamera eine externe Kamera vorgesehen, muß an diese zusätzlich 220 V/50 Hz verlegt werden. Das Lichtmodul LM 511-01 entfällt, eine externe Beleuchtung ist vorzusehen. Siehe Gegenüberstellung Seite 34.

b) Wird anstelle des Monitors MO 501-0 der Monitor MO 511-01 eingesetzt, wird zusätzlich die Anschlußdose AD 501-01 sowie Netzanschluß 220 V/50 Hz benötigt.

c) Anschlüsse auf weißem Feld sind Klemmen des ZGO 511-0. Es können max. 2 ZGO 511-0 angeschlossen werden. Anschluß der Mithörsperre ZMI 512-0 siehe Seite 11. Für die Installation der HT 511-09 Tastenblock abnehmen.

d) Anschluß b auf Parkposition im HT legen.

e) Im UG 502-0 die Internkarte entfernen, ZUG 502-0 einsetzen.

f) Im UG 502-0 die Internkarte entfernen, ZUG 502-0 einsetzen, ZD 502-0 nach Schaltplan anschließen.

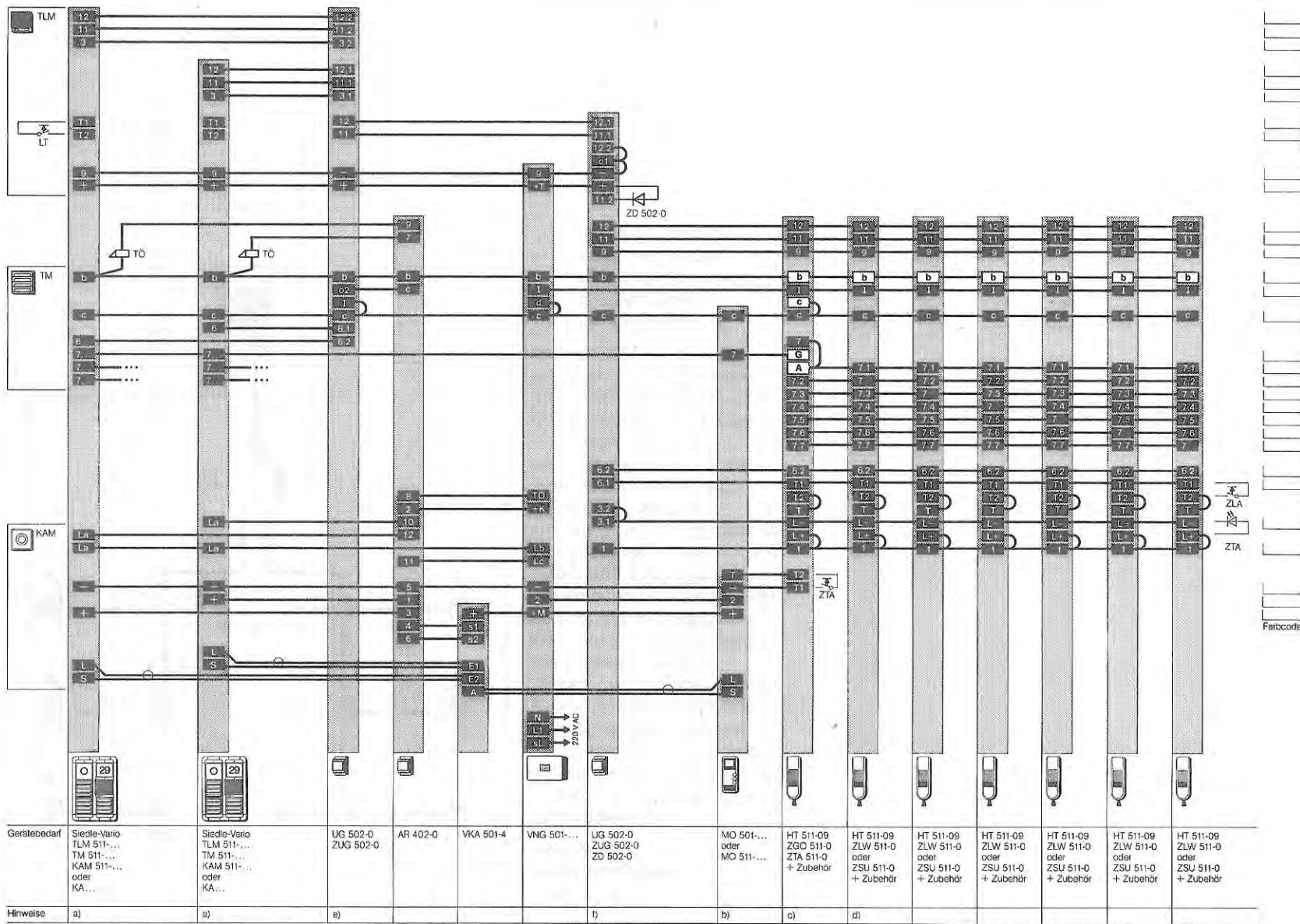

Video-Tür- und Haustelefonie Gruppensystem

1 Vario-Video-Türlautsprecher
in Gruppe 1
1 Monitor
2-7 (max. 11) Systemtelefone

in Gruppe 2 beliebige Anzahl
Systemtelefone

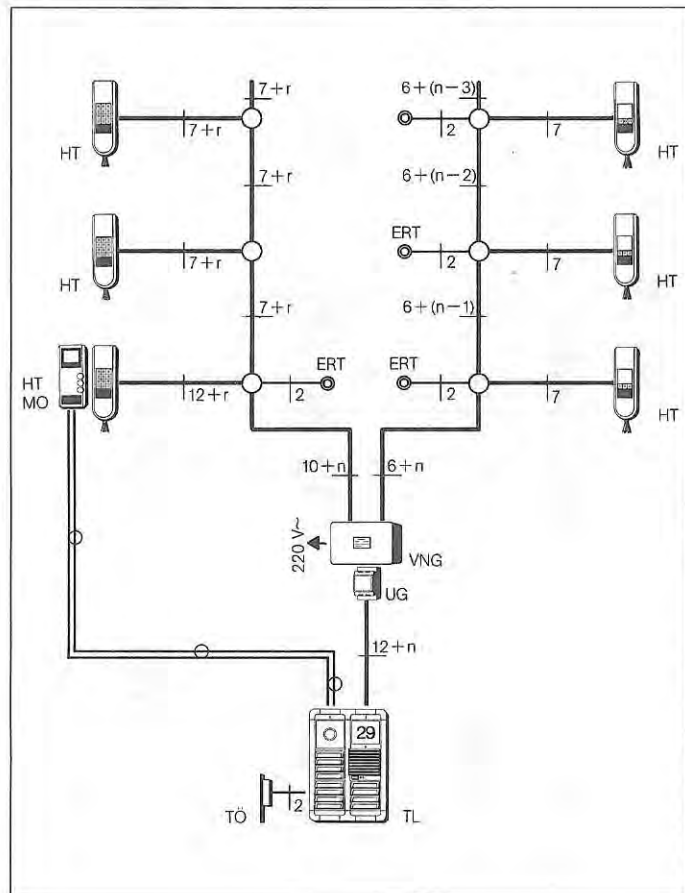

Übersichts- verbindungsplan ÜV-6/2-92-1

Wirkungsweise

Gruppe 1 wie in ÜV-6/2-72a-1,
Gruppe 2 wie in ÜV-6/2-52a-1
beschrieben, jedoch mit 1 ge-
meinsamen Türlautsprecher.

Interne Sprechverbindungen in
Gruppe 1 können von Gruppe 2
nicht abgehört werden.

Zwischen dem Türlautsprecher
und der Gruppe 2 kann auch
während einer internen Sprech-
verbindung gesprochen wer-
den. Namensschildbeleuchtung,
Etagenruf, Funktionsanzeige im
Vario-Türlautsprecher.

grün Sprechbereitschaft
rot ohne Funktion in dieser
Schaltung.

Zweiter Monitor im Parallelbe-
trieb siehe Seite 23. Sind mehr
als 2 Monitore im Parallelbe-
trieb, Spezialplan anfordern.

- TÖ Türöffner 8-12 V AC
- ERT Etagenruftaster
- n Anzahl der Ruftaster (TL)
- r Anzahl der System-
telefone in Gruppe 1

Gerätebedarf bei AS-6/2-92-1

Stück	Best.-Nr.	Bezeichnung	Hinweis	LV-Text Nr.
1	wahlweise KAM 511-0...	Videokamera	für 1 Vario-Modulplatz mit integrierter Beleuchtung	101
	KA/WG...		für Außenmontage mit Gehäuse und Sonnendach	402
	KA...		für Innenmontage	404
1	TLM 511-01...	Türlautsprechermodul		
1	TM 511-...	Tastenmodul		
1	LM 511-01	Lichtmodul	weitere Siedle-Vario-Komponenten nach Bedarf	
Gruppe 1				
2...7	HT 511-09... mit	Systemtelefon	Wandausführung	211
	ZT 511-09... mit	Systemtelefon	Tischausführung	227
	ZRU 511-0... + G 511-0	Systemtelefon	UP-Ausführung	224 225
Gruppe 2				
1...n	HT 511-01... mit	Systemtelefon	Wandausführung	210
	ZT 511-01... mit	Systemtelefon	Tischausführung	226
	ZRU 511-0... + G 511-0	Systemtelefon	UP-Ausführung	224 225
1...n	wahlweise ZGO 511-0	Signalgeräte Drei-Klang-Gong	mit 3 Rufunterscheidungen	214
	oder ZER 511-0	Zubehör-Elektronisches Rufsignal	mit Alpha- und Dauerton	215
	oder ZLW 511-0 ZSU 511-0	Lautwerk Summer		212 213

Stück	Best.-Nr.	Bezeichnung	Hinweis	LV-Text Nr.
	wahlweise	Zentralruf	Gruppe 1 und 2 bei Türparallelruf nicht einsetzbar	
1	RG 501-0	Rufgenerator		315
1...n	ZAD 511-0	Alpha/Dauerton	für jedes Systemtelefon erforderlich	216
1	NS 511	Nebensignalgerät	für Tür- und Etagenruf in Gruppe 1	313
Gruppe 1				
1...n	nach Bedarf ZFL 511-0	Sonderfunktionsfeld Funktionsleiste	für max. 3 Funktionselemente, mit 3 ZTA 511-0 pro Telefon	220 221 222
	ZTA 511-0	Taster		223
	ZSCH 511-0	Schalter		
	ZLA 511-0	Leuchtdiode	max. 11 HT 511-09 anschließbar	223
	ZLS 511-0	Lampe/Schalter		228
1...n	wahlweise MO 501-0... MO 511-01...	Monitor Monitor	Wandausführung Tischausführung mit Anschlußkabel	415 408
1	nach Bedarf ZMO 503-0...	Zubehör-Wand	Verbindungselement für MO 501-0... mit HT 511-0...	421
1	oder ZMO 502-0	Zubehör-Tisch	Tischkonsole für die Kombination von MO 501-0... und HT 511-0...	420
1	AD 502-0	Anschlußdose	für ZMO 502-0...	422
1	oder AD 501-01	Anschlußdose	für MO 511-01	414
1	VNG 501-01	Netzgleichrichter	für Kamera, Monitor und Sprechanlage	418
1	UG 502-0	Umschaltgerät		302

Stück	Best.-Nr.	Bezeichnung	Hinweis	LV-Text Nr.
1	nach Bedarf ZR 402-0	Zeitrelais	für Lichtsteuerung	306
1	nach Bedarf BMM 511-0...	Bewegungsmelder	für automat. Licht- und Video-Anschaltung	316

Video-Tür- und Haustelefonie Gruppensystem

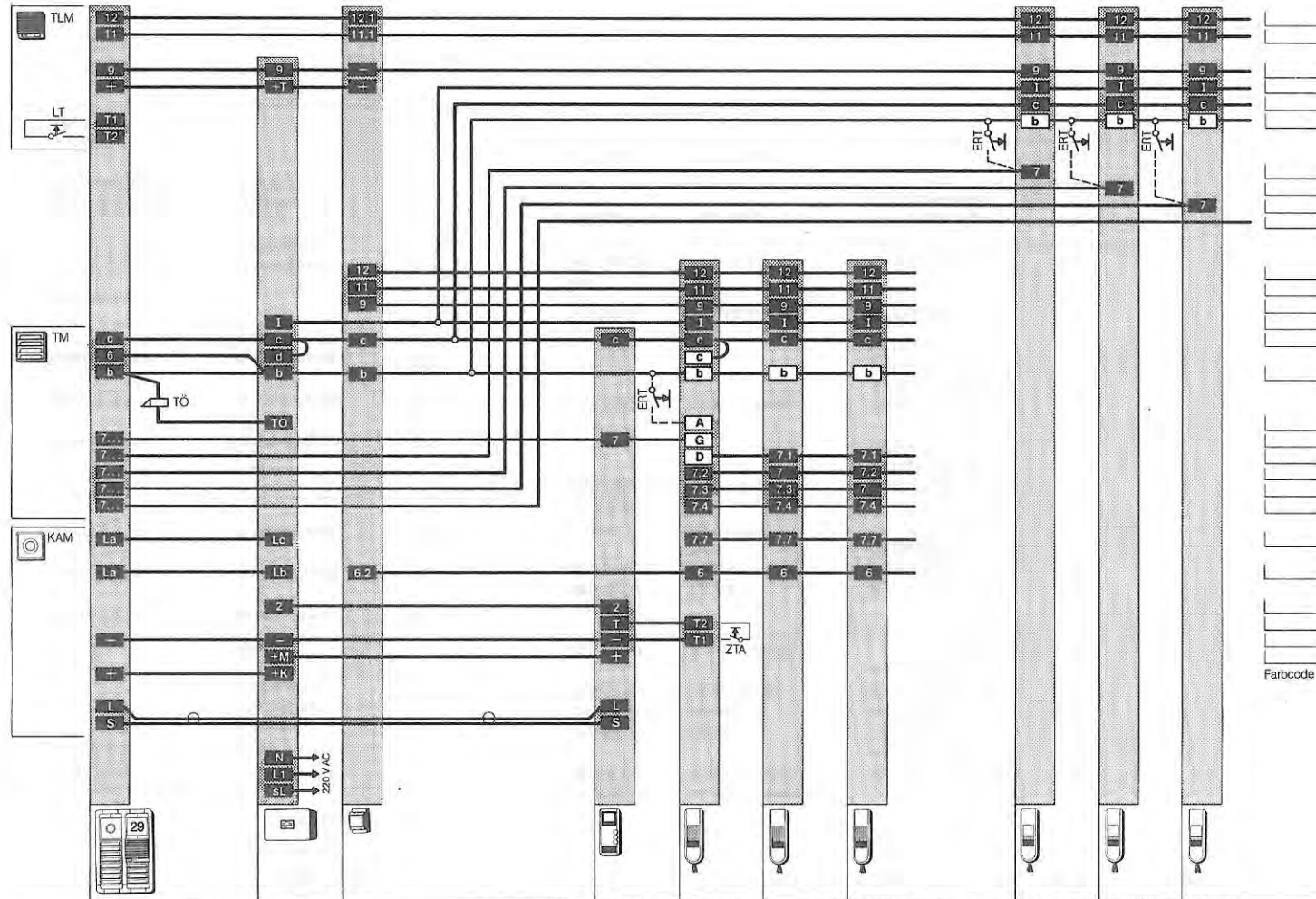

Gerätebedarf	Siedle-Vario TLM 511-... TM 511-... KAM 511-... oder KA-...	VNG 501-...	UG 502-0	MO 501-... oder MO 511-...	HT 511-09 ZGO 511-0 oder ZTA 511-0 + Zubehör	HT 511-09 ZLW 511-0 oder ZSU 511-0 + Zubehör	HT 511-09 ZLW 511-0 oder ZSU 511-0 + Zubehör	HT 511-01 ZLW 511-0 oder ZSU 511-0 + Zubehör	HT 511-01 ZLW 511-0 oder ZSU 511-0 + Zubehör	HT 511-01 ZLW 511-0 oder ZSU 511-0 + Zubehör
Hinweise	a)			b)	c)	d)		d)		
					Gruppe 1			Gruppe 2		

**Außenschaltplan
AS-6/2-92-1**

Hinweise:

a) Bei mehreren Tastenmoduln im Türlautsprecher sind die Anschlüsse c, b und 6 mit dem ersten Tastenmodul übereinstimmend zu verbinden. Lichttasteranschluß siehe Seite 3.

Wird anstelle der Einbaukamera eine externe Kamera vorgesehen, muß an diese zusätzlich 220 V/50 Hz verlegt werden. Das Lichtmodul entfällt, eine externe Beleuchtung ist vorzusehen. Siehe Gegenüberstellung Seite 34.

Bei mehreren Ruftasten für Gruppe 1 zusätzliche Rufadern vorsehen und diese an Klemme 7 der zu rufenden Systemtelefone anschließen.

b) Wird anstelle des Monitors MO 501-0 der Monitor MO 511-01 eingesetzt, wird zusätzlich die Anschlußdose AD 501-01 sowie Netzanschluß 220 V/50 Hz benötigt. Anschaltmöglichkeit des Monitors über Sondertaste und Anschluß des Koaxkabels siehe Seite 2.

c) Anschlüsse auf weißem Feld sind Klemmen des ZGO 511-0. Es können max. 2 ZGO 511-0 parallel geschaltet werden. Für die Installation der HT 511-09 Tastenblock abnehmen.

d) Anschluß b auf Parkposition im HT legen. Für Türparallelruf in Gruppe 1 zusätzliche Signalgeräte ZSU 511-0 vorsehen.

Video-Tür- und Haustelefonie Gruppensystem

2 Vario-Video-Türlautsprecher
in Gruppe 1
1 Monitor
2-7 (max. 11) Systemtelefone

in Gruppe 2
beliebige Anzahl
Systemtelefone

Übersichts- verbindungsplan ÜV-6/2-92-2

Wirkungsweise

Gruppe 1 wie in ÜV-6/2-72-2,
Gruppe 2 wie in ÜV-6/2-52-2
beschrieben, jedoch mit 2 ge-
meinsamen Türlautsprechern.
Interne Sprechverbindungen in
Gruppe 1 können von Gruppe 2
nicht abgehört werden.

Zwischen den Türlautsprechern
und der Gruppe 2 kann auch
während einer internen Sprech-
verbindung gesprochen wer-
den. Etagenruf, Namensschild-
beleuchtung, Funktionsanzeige
im Vario-Türlautsprecher.

grün Sprechbereitschaft
rot Besetzt

Zweiter Monitor im Parallelbe-
trieb siehe Seite 23. Sind mehr
als 2 Monitore im Parallelbe-
trieb, Spezialplan anfordern.

TÖ Türöffner 8-12 V AC
ERT Etagenruftaster
n Anzahl der Ruftaster (TL)
r Anzahl der System-
telefone in Gruppe 1

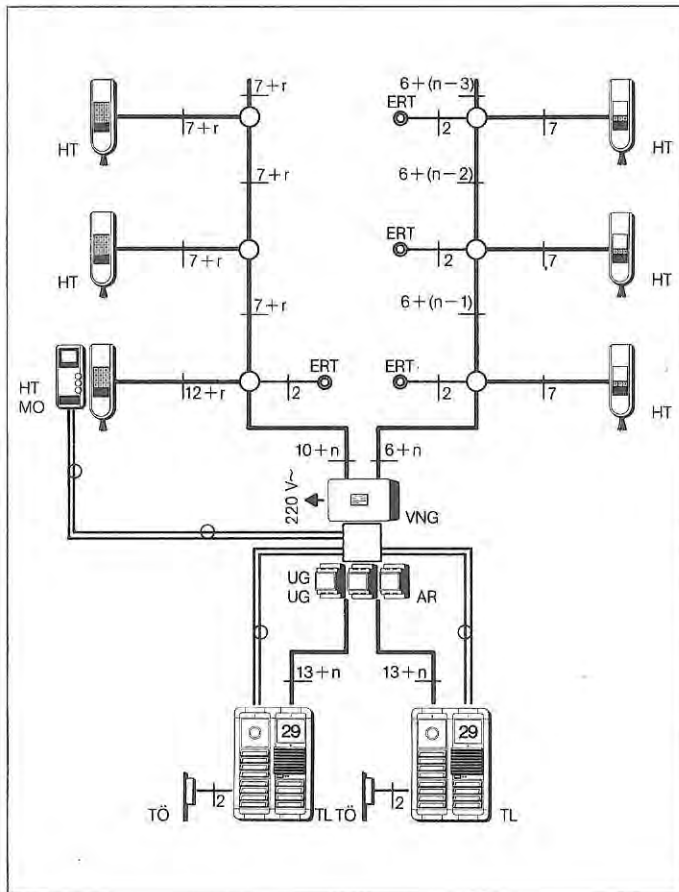

Gerätebedarf bei AS-6/2-92-2

Stück	Best.-Nr.	Bezeichnung	Hinweis	LV-Text Nr.
2	wahlweise KAM 511-0...	Videokamera	für 1 Vario-Modulplatz mit integrierter Beleuchtung	101
	KA/WG...		für Außenmontage mit Gehäuse und Sonnendach	402
	KA...		für Innenmontage	404
2	TLM 511-01...	Türlautsprechermodul		
2	TM 511-...	Tastenmodul		
2	LM 511-01	Lichtmodul	weitere Siedle-Vario-Komponenten nach Bedarf	
Gruppe 1				
2...7	HT 511-09... mit ZT 511-09...	Systemtelefon	Wandausführung	211
	mit ZRU 511-0... + G 511-0	Systemtelefon	Tischausführung	227
		Systemtelefon	UP-Ausführung	224 225
Gruppe 2				
1...n	HT 511-01... mit ZT 511-01...	Systemtelefon	Wandausführung	210
	mit ZRU 511-0... + G 511-0	Systemtelefon	Tischausführung	226
		Systemtelefon	UP-Ausführung	224 225
1...n	wahlweise ZGO 511-0	Signalgeräte Drei-Klang-Gong	mit 3 Rufunterscheidungen	214
	oder ZER 511-0	Zubehör-Elektronisches Rufsignal	mit Alpha- und Dauerton	215
	oder ZLW 511-0 ZSU 511-0	Läutewerk Summer		212 213

Stück	Best.-Nr.	Bezeichnung	Hinweis	LV-Text Nr.
	wahlweise	Zentralruf	Gruppe 1 und 2 bei Türparallelruf nicht einsetzbar	
1	RG 501-0	Rufgenerator		315
1...n	ZAD 511-0	Alpha/Dauerton	für jedes Systemtelefon erforderlich	216
1	NS 511	Nebensignalgerät	für Tür- und Etagenruf in Gruppe 1	313
1...n	nach Bedarf ZFL 511-0	Sonderfunktionsfeld Funktionsleiste	für max. 3 Funktionselemente, mit 3 ZTA 511-0	220
	ZTA 511-0	Taster	pro Telefon	221
	ZSCH 511-0	Schalter	max. 11 HT 511-09 anschließbar	222
	ZLA 511-0	Leuchtdiode		223
	ZLS 511-0	Lampe/Schalter		228
1	wahlweise MO 501-0... MO 511-01...	Monitor Monitor	Wandausführung Tischausführung mit Anschlusskabel	415 408
1	nach Bedarf ZMO 503-0...	Zubehör-Wand	Verbindungselement für MO 501-0... mit HT 511-0...	421
1	oder ZMO 502-0	Zubehör-Tisch	Tischkonsole für die Kombination von MO 501-0... und HT 511-0...	420
1	AD 502-0	Anschlußdose	für ZMO 502-0...	422
1	oder AD 501-01	Anschlußdose	für MO 511-01	414
1	VNG 501-01	Anschlußdose	für ZMO 511-0 und Sprechanlage	423
1	VNG 501-01	Netzgleichrichter	für Kamera, Monitor und Sprechanlage	423
2	UG 502-0	Umschaltgerät		302
1	ZUG 502-02	Zubehör-Umschaltgerät		303
1	VKA 501-4	Video-Verteiler	für 4 Kameras und 1 Ausgang	418

Stück	Best.-Nr.	Bezeichnung	Hinweis	LV-Text Nr.
1	AR 402-0	Anschaltrelais		310
1	nach Bedarf ZR 402-0	Zeitrelais	für Lichtsteuerung	306
1	nach Bedarf BMM 511-0...	Bewegungsmelder	für automat. Licht- und Video-Anschaltung	316

Video-Tür- und Haustelefonie Gruppensystem

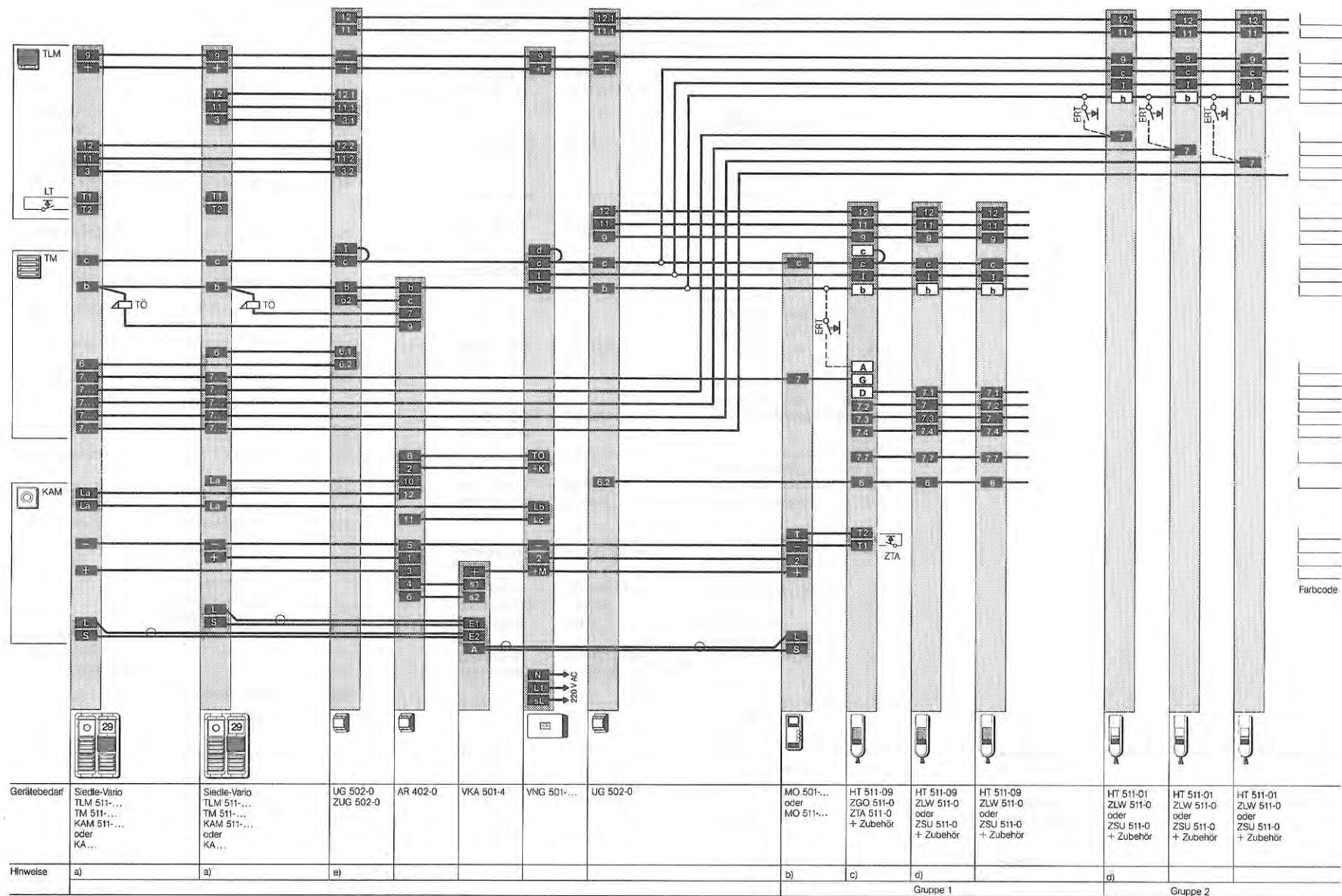

Außenschaltplan
AS-6/2-92-2

Hinweise:

a) Bei mehreren Tastenmoduln im Türlautsprecher sind die Anschlüsse c, b und 6 mit dem ersten Tastenmodul übereinstimmend zu verbinden. Lichttasteranschluß siehe Seite 3. Wird anstelle der Einbaukamera eine externe Kamera vorgesehen, muß an diese zusätzlich 220 V/50 Hz verlegt werden. Das Lichtmodul entfällt, eine externe Beleuchtung ist vorzusehen. Siehe Gegenüberstellung Seite 34.
Bei mehreren Ruftasten für Gruppe 1 zusätzliche Rufadern vorsehen und diese an Klemme 7 der zu rufenden Systemtelefone anschließen.

b) Wird anstelle des Monitors MO 501-0 der Monitor MO 511-01 eingesetzt, wird zusätzlich die Anschlußdose AD 501-01 sowie Netzanschluß 220 V/50 Hz benötigt. Anschaltmöglichkeit des Monitors über Sondertaste und Anschluß des Koaxkabels siehe Seite 2.

c) Anschlüsse auf weißem Feld sind Klemmen des ZGO 511-0. Es können max. 2 ZGO 511-0 parallel angeschlossen werden. Für die Installation der HT 511-09 Tastenblock abnehmen.

d) Anschluß b auf Parkposition im HT legen.
Für Türparallelruf in Gruppe 1 zusätzliche Signalgeräte ZSU 511-0 vorsehen.
e) Im UG 502-0 die Internkarte entfernen, ZUG 502-0 einsetzen.

Video-Tür- und Haustelefonie Gruppensystem mithörgesperrt

1 Vario-Video-Türlautsprecher
in Gruppe 1
1 Monitor
2-7 (max. 9) Systemtelefone

in Gruppe 2
2...10 Monitore
beliebige Anzahl Systemtelefone

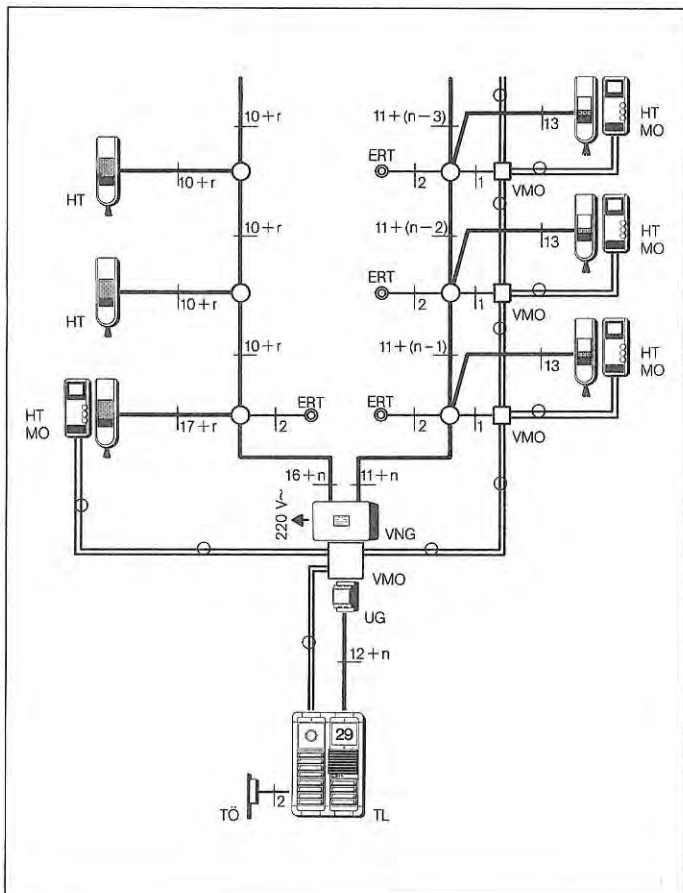

Übersichts- verbindungsplan ÜV-6/2-95-1

Wirkungsweise

Gruppe 1 wie in ÜV-6/2-82-1,
Gruppe 2 wie in ÜV-6/2-62-1
beschrieben, jedoch mit 1 ge-
meinsamen Türlautsprecher.
Interne Sprechverbindungen in
Gruppe 1 können von Gruppe 2
nicht abgehört werden.

Zwischen dem Türlautsprecher
und der Gruppe 2 kann auch
während einer internen Sprech-
verbindung gesprochen wer-
den. Gruppe 1 kann sich auf
Türverbindungen von Gruppe 2
aufschalten. Etagenruf,
Namensschildbeleuchtung.
Funktionsanzeige im Vario-
Türlautsprecher.
grün Sprechbereitschaft
rot ohne Funktion in dieser
Schaltung

Bei über 10 Monitor/Telefon-
Einheiten in Gruppe 2 Spezial-
plan anfordern.

TÖ Türöffner 8-12 V AC
ERT Etagenruftaster
n Anzahl der Ruftaster (TL)
r Anzahl der System-
telefone in Gruppe 1

Gerätebedarf bei AS-6/2-95-1

Stück	Best.-Nr.	Bezeichnung	Hinweis	LV-Text Nr.	
1	wahlweise KAM 511-0...	Videokamera	für 1 Vario-Modulplatz mit integrierter Beleuchtung	101	
	KA/WG...		für Außenmontage mit Gehäuse und Sonnendach	402	
	KA...		für Innenmontage	404	
1	TLM 511-01...	Türlautsprechermodul			
1	TM 511-...	Tastenmodul			
1	LM 511-01	Lichtmodul	weitere Siedle-Vario-Komponenten nach Bedarf		
Gruppe 1					
2...7	HT 511-09... mit ZT 511-09...	Systemtelefon	Wandausführung	211	
	mit ZRU 511-0... + G 511-0	Systemtelefon	Tischausführung	227	
		Systemtelefon	UP-Ausführung	224 225	
1...7	ZMI 512-0	Mithörsperre	für jedes Systemtelefon in Gruppe 1	219	
1...7	wahlweise ZGO 511-0	Signalgeräte	Drei-Klang-Gong	mit 3 Rufunterscheidungen	214
	oder ZER 511-0	Zubehör-Elektronisches Rufsignal		mit Alpha- und Dauerton	215
	oder ZLW 511-0 ZSU 511-0	Läutewerk Summer			212 213
1...7	nach Bedarf	Sonderfunktionsfeld	für Systemtelefone in Gruppe 1 max. 1 Funktionselement		
	ZTA 511-0	Taster		221	
	ZSCH 511-0	Schalter		222	
	ZLA 511-0	Leuchtdiode		223	
	ZLS 511-0	Lampe/Schalter		228	
Gruppe 2					
1...n	HT 511-01... mit ZT 511-01...	Systemtelefon	Wandausführung	210	
	mit ZRU 511-0... + G 511-0	Systemtelefon	Tischausführung	226	
		Systemtelefon	UP-Ausführung	224 225	

Stück	Best.-Nr.	Bezeichnung	Hinweis	LV-Text Nr.	
1...n	ZM 511-0	Mithörsperre	für jedes Systemtelefon in Gruppe 2	218	
1...n	wahlweise ZGO 511-0	Signalgeräte	Drei-Klang-Gong	mit 3 Rufunterscheidungen	214
	oder ZER 511-0	Zubehör-Elektronisches Rufsignal		mit Alpha- und Dauerton	215
	oder ZLW 511-0 ZSU 511-0	Läutewerk Summer			212 213
1...n	nach Bedarf	Sonderfunktionsfeld für Funktionsleiste	für Systemtelefone in Gruppe 2 max. 3 Funktionselemente		
	ZFL 511-0			220	
	ZTA 511-0	Taster		221	
	ZSCH 511-0	Schalter		222	
	ZLA 511-0	Leuchtdiode		223	
	ZLS 511-0	Lampe/Schalter		228	
Zentralruf					
1...n	ZAD 511-0	Alpha/Dauerton	für jedes Systemtelefon in Gruppe 2	216	
1	RG 501-0	Rufgenerator		315	
1...n	wahlweise MO 501-0...	Monitor	Wandausführung	415	
	MO 511-01...	Monitor	Tischausführung mit Anschlusskabel	408	
1...n	nach Bedarf ZMO 503-0...	Zubehör-Wand	Verbindungselement für MO 501-0... mit HT 511-0...	421	
1...n	oder ZMO 502-0	Zubehör-Tisch	Tischkonsole für die Kombination von MO 501-0... und HT 511-0...	420	
1...n	AD 502-0	Anschlußdose	für ZMO 502-0...	422	
1...n	oder AD 501-01	Anschlußdose	für MO 511-01	414	
1	VNG 501-01	Netzgleichrichter	für Kamera, Monitor und Sprechanlage	423	
1	ZUG 502-0	Zubehör-Umschaltgerät		303	

Stück	Best.-Nr.	Bezeichnung	Hinweis	LV-Text Nr.
1	UG 502-0	Umschaltgerät		302
1	ZUG 502-02	Zubehör-Umschaltgerät		303
1	ZD 502-0	Zubehör-Dioden		312
1...n	VMO 501-2	Video-Verteiler	Montage im Abzweigkasten im Treppenhaus	416
1	AW 101-0 nach Bedarf	Abschlußwiderstand		411
1	ZR 402	Zeitrelais	für Lichtsteuerung	306
1	nach Bedarf BMM 511-0...	Bewegungsmelder	für autom. Licht- und Video-Anschaltung	316

Video-Tür- und Haustelefonie Gruppensystem mithörgesperrt

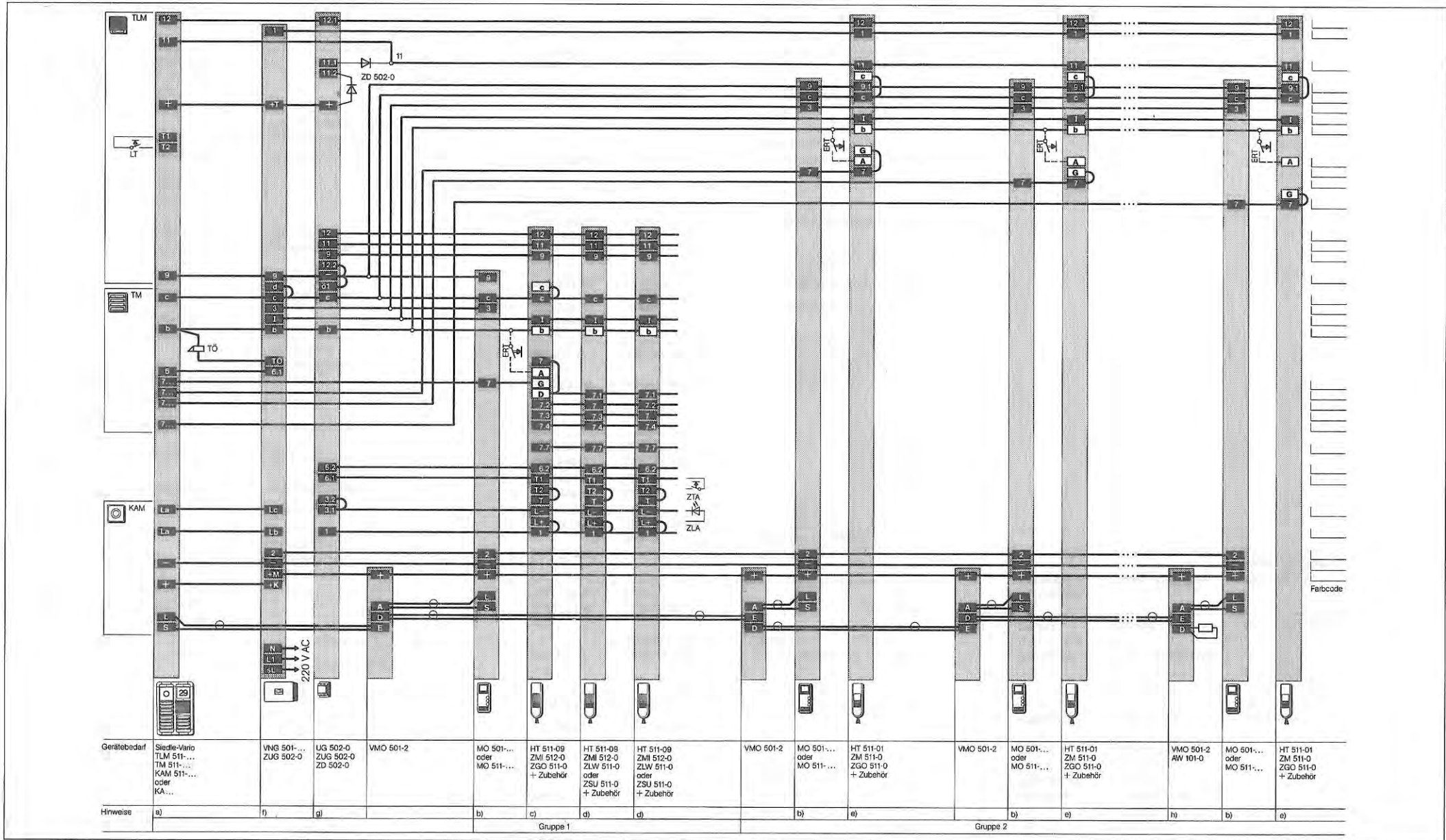

**Außenschaltplan
AS-6/2-95-1**

Hinweise:

a) Bei mehreren Tastenmoduln im Türlautsprecher sind die Anschlüsse c, b und 6 mit dem ersten Tastenmodul übereinstimmend zu verbinden. Lichttasteranschluß siehe Seite 3. Wird anstelle der Einbaukamera eine externe Kamera vorgesehen, muß an diese zusätzlich 220 V/50 Hz verlegt werden. Das Lichtmodul LM 511-01 entfällt, eine externe Beleuchtung ist vorzusehen. Siehe Gegenüberstellung Seite 34. Bei mehreren Ruftasten für Gruppe 1 zusätzliche Rufadern vorsehen und diese an Klemme 7 der zu rufenden Systemtelefonie anschließen.

b) Wird anstelle des Monitors MO 501-0 der Monitor MO 511-01 eingesetzt, wird zusätzlich die Anschlußdose AD 501-01 sowie Netzanschluß 220 V/50 Hz benötigt.

c) Anschlüsse auf weißem Feld sind Klemmen des ZGO 511-0. Es können max. 2 ZGO 511-0 parallel geschaltet werden. Anschluß der Mithörsperre ZMI 512-0 siehe Seite 11. Für die Installation der HT 511-09 Tastenblock abnehmen.

d) Anschluß b auf Parkposition im HT legen. Für Türparallelruf zusätzliche Signalgeräte z. B. ZSU 511-0 vorsehen.
e) Anschlüsse auf weißem Feld sind Klemmen des ZGO 511-0. Anschluß der Mithörsperre ZM 511-0 siehe Seite 6.

f) Im VNG 501-01 die Steckkarte ZUG 502-0 einsetzen.
g) Im UG 502-0 die Internkarte entfernen, ZUG 502-0 einsetzen, ZD 502-0 nach Schaltplan einsetzen.
h) Am letzten VMO 501-2 Abschlußwiderstand AW 101-0 einlegen.

Video-Tür- und Haustelefonie Gruppensystem mithörgesperrt

2 Vario-Türlautsprecher
in Gruppe 1
1 Monitor
2-7 (max. 9) Systemtelefone

in Gruppe 2
2...10 Monitore
beliebige Anzahl System-
telefone

Übersichts- verbindungsplan ÜV-6/2-95-2

Wirkungsweise

Gruppe 1 wie in ÜV-6/2-82-1,
Gruppe 2 wie in ÜV-6/2-62-2
beschrieben, jedoch mit 2 ge-
meinsamen Türlautsprechern.
Interne Sprechverbindungen in
Gruppe 1 können von Gruppe 2
nicht abgehört werden.
Zwischen den Türlautsprechern
und der Gruppe 2 kann auch
während einer internen Sprech-
verbindung gesprochen wer-
den. Gruppe 1 kann sich auf
Türverbindungen von Gruppe 2
aufschalten. Etagenruf,
Namensschildbeleuchtung,
Funktionsanzeige im Vario-
Türlautsprecher.
grün Sprechbereitschaft
rot Besetzt
Bei über 10 Monitor/Telefon-
Einheiten in Gruppe 2 Spezial-
plan anfordern.

TÖ Türöffner 8-12 V AC
ERT Etagenruftaster
n Anzahl der Ruftaster (TL)
r Anzahl der System-
telefone in Gruppe 1

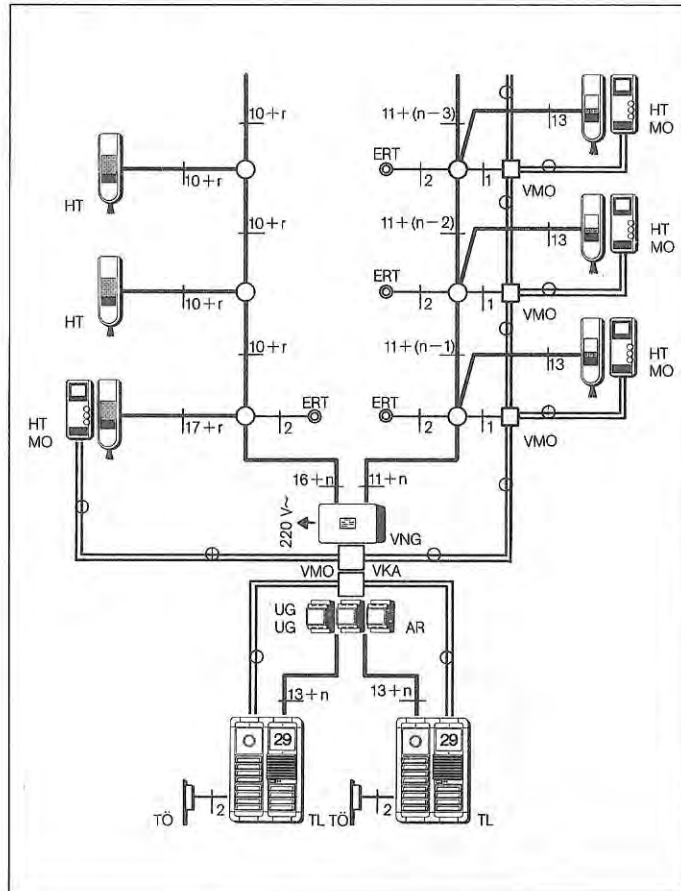

Gerätebedarf bei AS-6/2-95-2

Stück	Best.-Nr.	Bezeichnung	Hinweis	LV-Text Nr.
1	wahlweise KAM 511-0...	Videokamera	für 1 Vario-Modulplatz mit integrierter Beleuchtung	101
	KA/WG...		für Außenmontage mit Gehäuse und Sonnendach	402
	KA...		für Innenmontage	404
2	TLM 511-01...	Türlautsprechermodul		
2	TM 511-...	Tastenmodul		
2	LM 511-01	Lichtmodul	weitere Siedle-Vario-Komponenten nach Bedarf	
Gruppe 1				
2...7	HT 511-09... mit ZT 511-09...	Systemtelefon	Wandausführung	211
	mit ZRU 511-0... + G 511-0	Systemtelefon	Tischausführung	227
		Systemtelefon	UP-Ausführung	224 225
1...7	ZMI 512-0	Mithörsperre	für jedes Systemtelefon in Gruppe 1	219
Gruppe 2				
1...7	wahlweise ZGO 511-0	Signalgeräte Drei-Klang-Gong	mit 3 Rufunterscheidungen	214
	oder ZER 511-0	Zubehör-Elektronisches Rufsignal	mit Alpha- und Dauerton	215
	oder ZLW 511-0 ZSU 511-0	Läutewerk Summer		212 213
1...7	nach Bedarf	Sonderfunktionsfeld	für Systemtelefone in Gruppe 1 max. 1 Funktionselement	
	ZTA 511-0	Taster		221
	ZSCH 511-0	Schalter		222
	ZLA 511-0	Leuchtdiode		223
	ZLS 511-0	Lampe/Schalter		228
Gruppe 2				
1...n	HT 511-01... mit ZT 511-01...	Systemtelefon	Wandausführung	210
	mit ZRU 511-0... + G 511-0	Systemtelefon	Tischausführung	226
		Systemtelefon	UP-Ausführung	224 225
1...n	ZM 511-0	Mithörsperre	für jedes Systemtelefon in Gruppe 2	218

Stück	Best.-Nr.	Bezeichnung	Hinweis	LV-Text Nr.
1...n	wahlweise ZGO 511-0	Signalgeräte Drei-Klang-Gong	mit 3 Rufunterscheidungen	214
	oder ZER 511-0	Zubehör-Elektronisches Rufsignal	mit Alpha- und Dauerton	215
	oder ZLW 511-0 ZSU 511-0	Läutewerk Summer		212 213
1...n	nach Bedarf	Sonderfunktionsfeld	für Systemtelefone in Gruppe 2 für max. 3 Funktionselemente	
	ZFL 511-0	Funktionsleiste		220
	ZTA 511-0	Taster		221
	ZSCH 511-0	Schalter		222
	ZLA 511-0	Leuchtdiode		223
	ZLS 511-0	Lampe/Schalter		228
Zentralruf				
1...n	ZAD 511-0	Alpha/Dauerton	für jedes Systemtelefon in Gruppe 2	216
1	RG 501-0	Rufgenerator		315
1...n	wahlweise MO 501-0...	Monitor	Wandausführung	415
	MO 511-01...	Monitor	Tischausführung mit Anschlußkabel	408
1...n	nach Bedarf ZMO 503-0...	Zubehör-Wand	Verbindungselement für MO 501-0... mit HT 511-0...	421
1...n	oder ZMO 502-0	Zubehör-Tisch	Tischkonsole für die Kombination von MO 501-0... und HT 511-0...	420
1...n	AD 502-0	Anschlußdose	für ZMO 502-0...	422
1...n	oder AD 501-01	Anschlußdose	für MO 511-01	414
1	VNG 501-01	Netzgleichrichter	für Kamera, Monitor und Sprechanlage	423
1	ZUG 502-0	Zubehör-Umschaltgerät		303
2	UG 502-0	Umschaltgerät		302
2	ZUG 502-0	Zubehör-Umschaltgerät		303
1	ZD 502-0	Zubehör-Dioden		312
1	VKA 501-4	Video-Verteiler	für 4 Kameras und 1 Ausgang	418

Stück	Best.-Nr.	Bezeichnung	Hinweis	LV-Text Nr.
1...n	VMO 501-2	Video-Verteiler	Montage im Abzweigkasten Treppenhaus	416
1	AW 101-0	Abschlußwiderstand		411
1	nach Bedarf ZR 402-0	Zeitrelais	für Lichtsteuerung	306
1	nach Bedarf BMM 511-0...	Bewegungsmelder	für autom. Licht- und Video-Anschaltung	316

Video-Tür- und Haustelefonie Gruppensystem mithörgesperrt

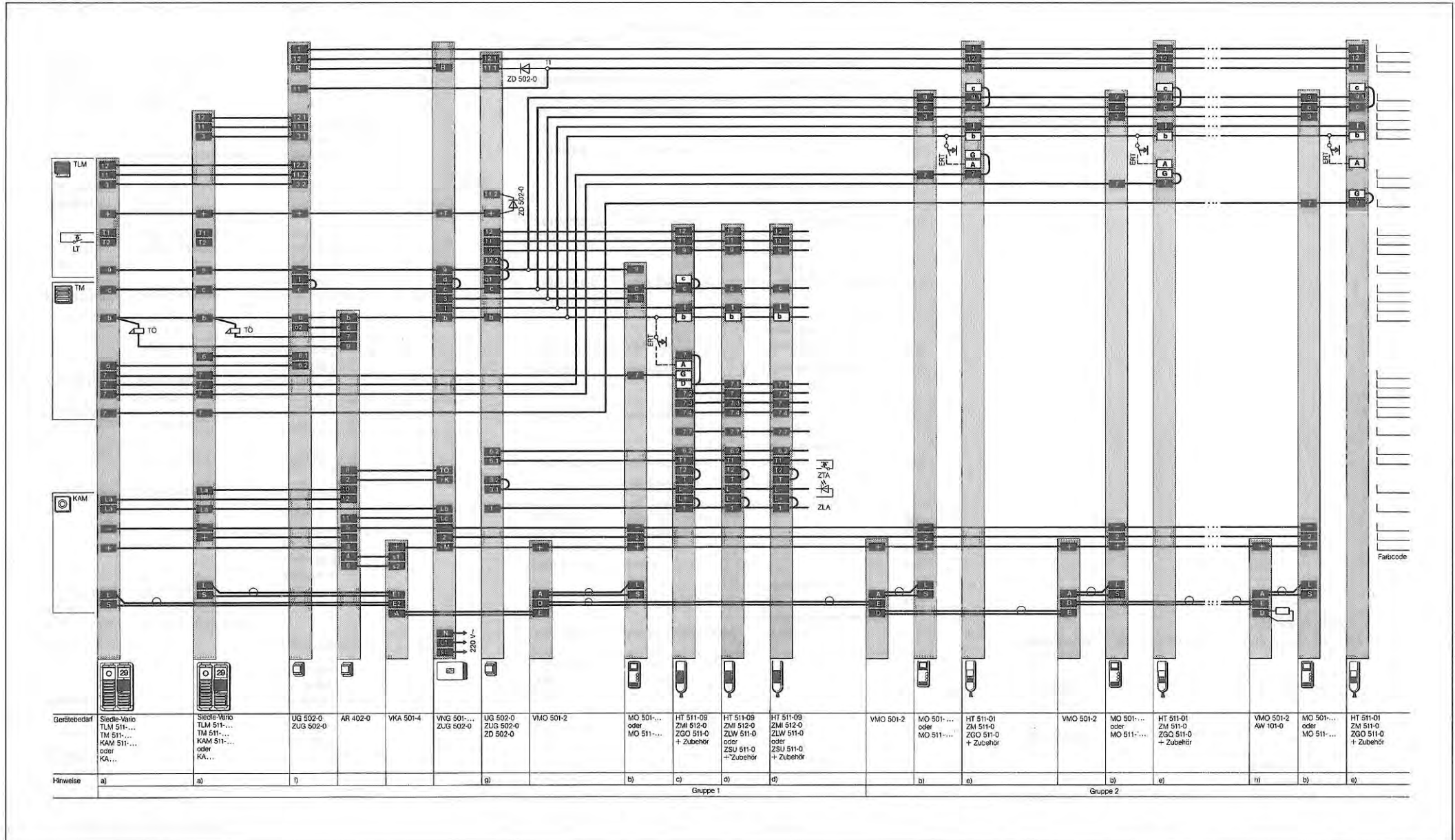

**Außenschaltplan
AS-6/2-95-2**

Hinweise:

a) Bei mehreren Tastenmoduln im Türlautsprecher sind die Anschlüsse c, b und 6 mit dem ersten Tastenmodul übereinstimmend zu verbinden. Lichttasteranschluß siehe Seite 3. Wird anstelle der Einbaukamera eine externe Kamera vorgesehen, muß an diese zusätzlich 220 V/50 Hz verlegt werden. Das Lichtmodul LM 511-01 entfällt, eine externe Beleuchtung ist vorzusehen. Siehe Gegenüberstellung Seite 34. Bei mehreren Ruftasten für Gruppe 1 zusätzliche Rufadern vorsehen und diese an Klemme 7 der zu rufenden Systemtelefone anschließen.

b) Wird anstelle des Monitors MO 501-0 der Monitor MO 511-01 eingesetzt, wird zusätzlich die Anschlußdose AD 501-01 sowie Netzanschluß 220 V/50 Hz benötigt.

c) Anschlüsse auf weißem Feld sind Klemmen des ZGO 511-0. Es können max. 2 ZGO 511-0 parallel geschaltet werden. Anschluß der Mithörsperre ZMI 512-0 siehe Seite 11. Für die Installation der HT 511-09 Tastenblock abnehmen.

d) Anschluß b auf Parkposition im HT legen. Bei Türparallelruf zusätzliche Signalgeräte z. B. ZSU 511-0 vorsehen.
e) Anschlüsse auf weißem Feld sind Klemmen des ZGO 511-0. Anschluß der Mithörsperre ZM 511-0 siehe Seite 6.

f) Im VNG 501-01 die Steckkarte ZUG 502-0 einsetzen.
g) Im UG 502-0 die Internkarte entfernen, ZUG 502-0 einsetzen, ZD 502-0 nach Schaltplan einsetzen.
h) Am letzten VMO 501-2 Abschlußwiderstand AW 101-0 einlegen.

Video-Türfreisprechanlage für die Fernsprech-Familientelefonanlage

1 Vario-Video-Türlautsprecher
1 Monitor

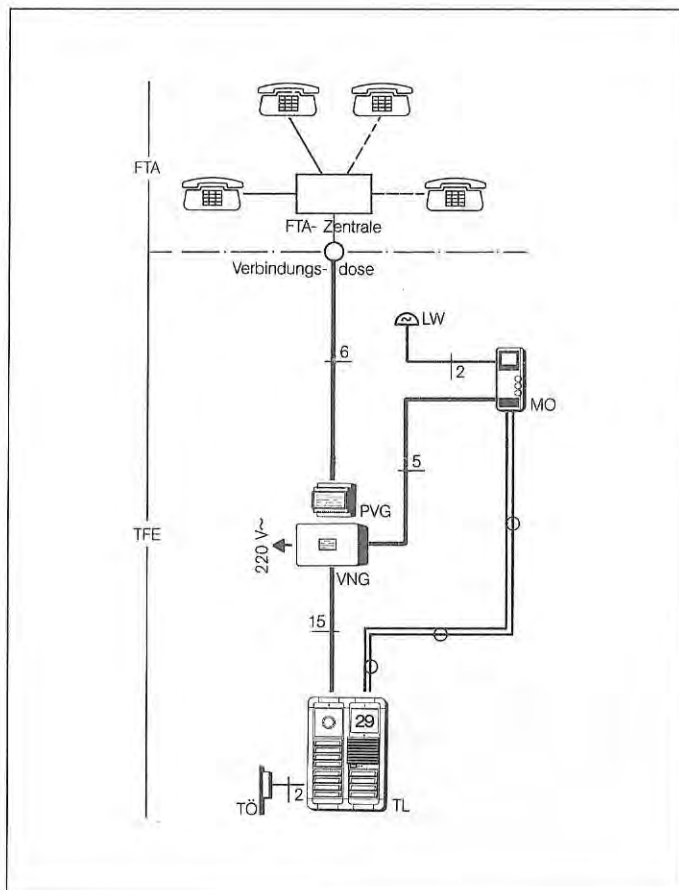

Übersichtsverbindungsplan ÜV-6/TFE-15-1

Wirkungsweise

Mit der Türfreisprecheinrichtung wird Ruf-, Sprech- und Türöffnerbetrieb zwischen Vario-Video-Türlautsprecher und den Familien-Telefonen ermöglicht. Der Ruf erfolgt über ein separates Lätewerk. Die Sprechverbindung wird von den Telefonen durch Ziffernwahl eingeschaltet.

Ebenfalls durch Ziffernwahl kann ein elektrischer Türöffner betrieben werden. Anschaltung von Kamera, Monitor und Lichtmodul erfolgt automatisch über den Ruf.

Verweildauer des Bildes bei Inbetriebnahme wahlweise von 0,5 – 15 Minuten im Monitor einstellbar. Namensschildbeleuchtung. Schwachstrom-Lichttaster. Funktionsanzeige im Vario-Türlautsprecher.

grün Sprechbereitschaft
rot ohne Funktion in dieser Schaltung

Wahlweise kann jedem Familien-telefon ein Monitor zugeordnet werden. Gerätebedarf und Außenschaltplan auf Anfrage.

TÖ Türöffner 8-12 V AC
n Anzahl der Ruftaster (TL)

Montage, Installation und Inbetriebnahme der Türfreisprecheinrichtung siehe Produktinformation PVG 402-0.

Gerätebedarf bei AS-6/TFE-15-1

Stück	Best.-Nr.	Bezeichnung	Hinweis	LV-Text Nr.
1	wahlweise KAM 511-0...	Videokamera	für 1 Vario-Modulplatz mit integrierter Beleuchtung	101
	KA/WG...		für Außenmontage mit Gehäuse und Sonnendach	402
	KA...		für Innenmontage	404
1	TLM 511-01...	Türlautsprechermodul		
1	TM 511-...	Tastenmodul		
1	LM 511-01...	Lichtmodul	weitere Siedle-Vario-Komponenten nach Bedarf	
1	wahlweise MO 501-0... MO 511-01...	Monitor	Wandausführung	415
		Monitor	Tischausführung mit Anschlußkabel	408
1	nach Bedarf ZMO 503-0...	Zubehör-Wand	Verbindungselement für MO 501-0... mit HT 511-0...	421
1	oder ZMO 502-0	Zubehör-Tisch	Tischkonsole für die Kombination von MO 501-0... und HT 511-0...	420
1	AD 502-0	Anschlußdose	für ZMO 502-0...	422
1	oder AD 501-01	Anschlußdose	für MO 511-01	414
1	VNG 501-01	Netzgleichrichter	für Kamera, Monitor und Sprechanlage	423
1	PVG 402-0	Postverstärkergerät		311
1	nach Ihrer Wahl	Türöffner	8-12 V AC	
1...	nach Ihrer Wahl z. B. NS 511-0	Signalgerät	12 V AC	
		Nebensignalgerät		313

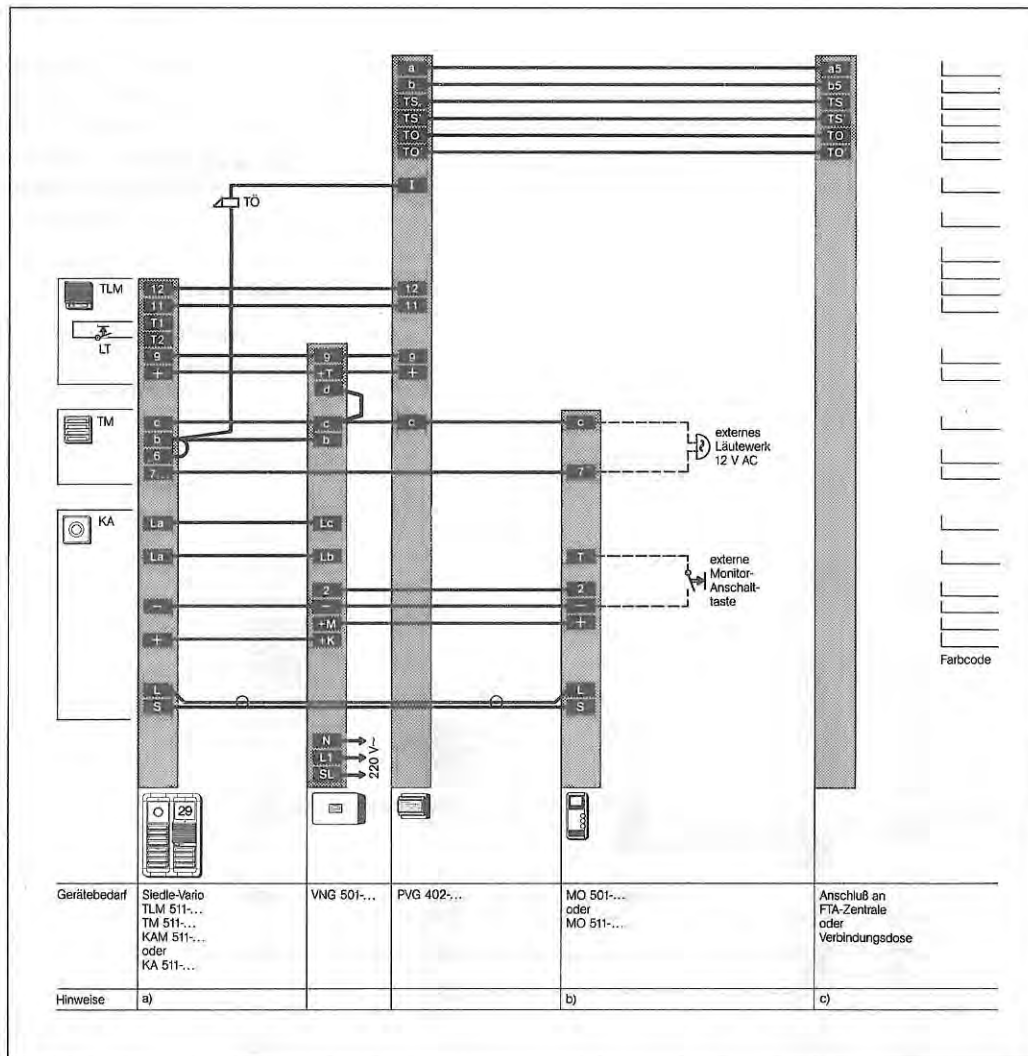

Außenschaltplan AS-6/TFE-15-1

Hinweise:

a) Bei mehreren Tastenmodul im Türlautsprecher sind die Anschlüsse c, b und 6 mit dem ersten Tastenmodul übereinstimmend zu verbinden. Wird anstelle der Einbaukamera eine externe Kamera vorgesehen, muß an diese zusätzlich 220 V/50 Hz verlegt werden. Eine externe Beleuchtung ist vorzusehen. Siehe Gegenüberstellung Seite 34.

b) Wird anstelle des Monitors MO 501-0 der Monitor MO 511-01 eingesetzt, wird zusätzlich die Anschlußdose AD 501-01 sowie Netzanschluß 220 V/50 Hz benötigt.

c) Rückfragen oder feststellen ob FTA-Zentrale auf Türfreisprechanlage umgerüstet wurde.

1. Wird in die Schaltung AS-TFE/15-1 anstelle eines Vario-Türlautsprechers TLM 511-... ein Einbautürlautsprecher TLE 051-01 oder ein Kompakt-Türlautsprecher TL 352-4 eingesetzt, siehe Gegenüberstellung in Produktinformation PVG 402-0.

Erweiterung der Außenschaltpläne mit 2 Monitoren im Parallelbetrieb

1 Vario-Video-Türlautsprecher
2 Monitore parallel

Gerätebedarf für 1 Türlautsprecher und 2 Monitore parallel

Stück	Best.-Nr.	Bezeichnung	Hinweis	LV-Text Nr.
1	wahlweise KAM 511-0...	Videokamera	für 1 Vario-Modulplatz mit integrierter Beleuchtung	101
	KA/WG...		für Außenmontage mit Gehäuse und Sonnendach	402
	KA...		für Innenmontage	404
1	TLM 511-01...	Türlautsprechermodul		
1	TM 511-...	Tastenmodul		
1	LM 511-01	Lichtmodul	weitere Siedle-Vario-Komponenten nach Bedarf	
2	wahlweise MO 501-0...	Monitor	Wandausführung	415
	MO 511-01...	Monitor	Tischausführung mit Anschlußkabel	408
2	nach Bedarf ZMO 503-0...	Zubehör-Wand	Verbindungselement für MO 501-0... mit HT 511-0...	421
2	oder ZMO 502-0	Zubehör-Tisch	Tischkonsole für die Kombination von MO 501-0... und HT 511-0...	420
2	AD 502-0	Anschlußdose	für ZMO 502-0...	422
2	oder AD 501-01	Anschlußdose	für MO 511-01	414
1	VNG 501-01	Netzgleichrichter	für Kamera, Monitor und Sprechanlage	423
1	VMO 501-2	Video-Verteiler	Montage im Abzweigkasten im Treppenhaus	416

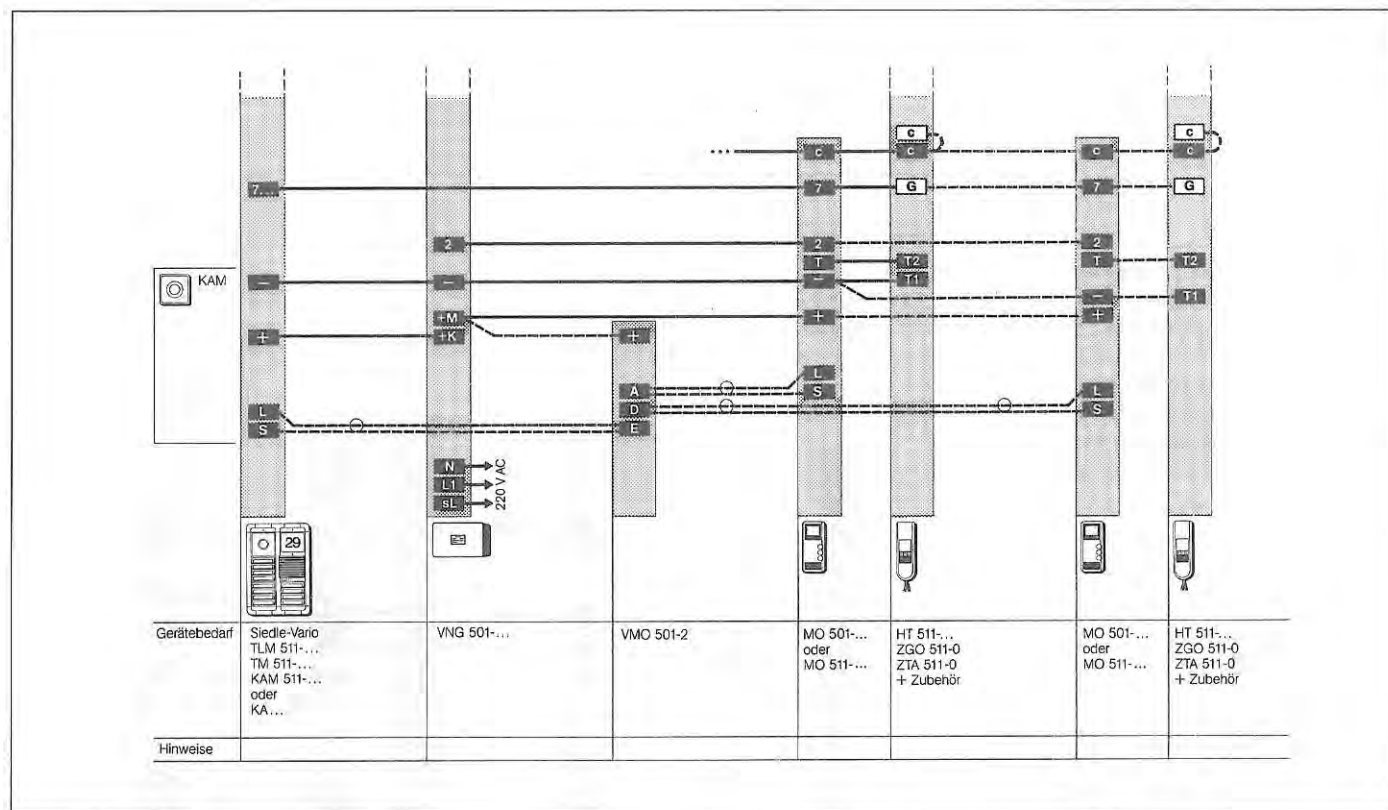

Außenschaltplan mit 1 Türlautsprecher und 2 Monitore parallel

----- Verbindungen zusätzlich erforderlich.

Gerätebedarf für Sprechanlage siehe entsprechende Schaltung

Sind mehr als 2 Monitore im Parallelbetrieb, Spezialplan anfordern.

2 Vario-Video-Türlautsprecher
2 Monitore parallel

**Gerätebedarf für 2 Türlautsprecher und
2 Monitore parallel**

Stück	Best.-Nr.	Bezeichnung	Hinweis	LV-Text Nr.
2	wahlweise KAM 511-0...	Videokamera	für 1 Vario-Modulplatz mit integrierter Beleuchtung	101
	KA/WG...		für Außenmontage mit Gehäuse und Sonnendach	402
	KA...		für Innenmontage	404
2	TLM 511-01...	Türlautsprecher- modul		
2	TM 511-...	Tastenmodul		
2	LM 511-01	Lichtmodul	weitere Siedle-Vario- Komponenten nach Bedarf	
2	wahlweise MO 501-0...	Monitor	Wandausführung	415
	MO 511-01...	Monitor	Tischausführung mit Anschlusskabel	408
2	nach Bedarf ZMO 503-0...	Zubehör-Wand	Verbindungselement für MO 501-0... mit HT 511-0...	421
2	oder ZMO 502-0	Zubehör-Tisch	Tischkonsole für die Kombination von MO 501-0... und HT 511-0...	420
2	AD 502-0	Anschlussdose	für ZMO 502-0...	422
2	oder AD 501-01	Anschlussdose	für MO 511-01	414
1	VNG 501-01	Netzgleichrichter	für Kamera, Monitor und Sprechanlage	423
1	AR 402-0	Anschaltrelais		310
1	VKA 501-4	Video-Verteiler	für 4 Kameras und 1 Ausgang	418
1	VMO 501-2	Video-Verteiler	Montage im Abzweigkasten im Treppenhaus	416

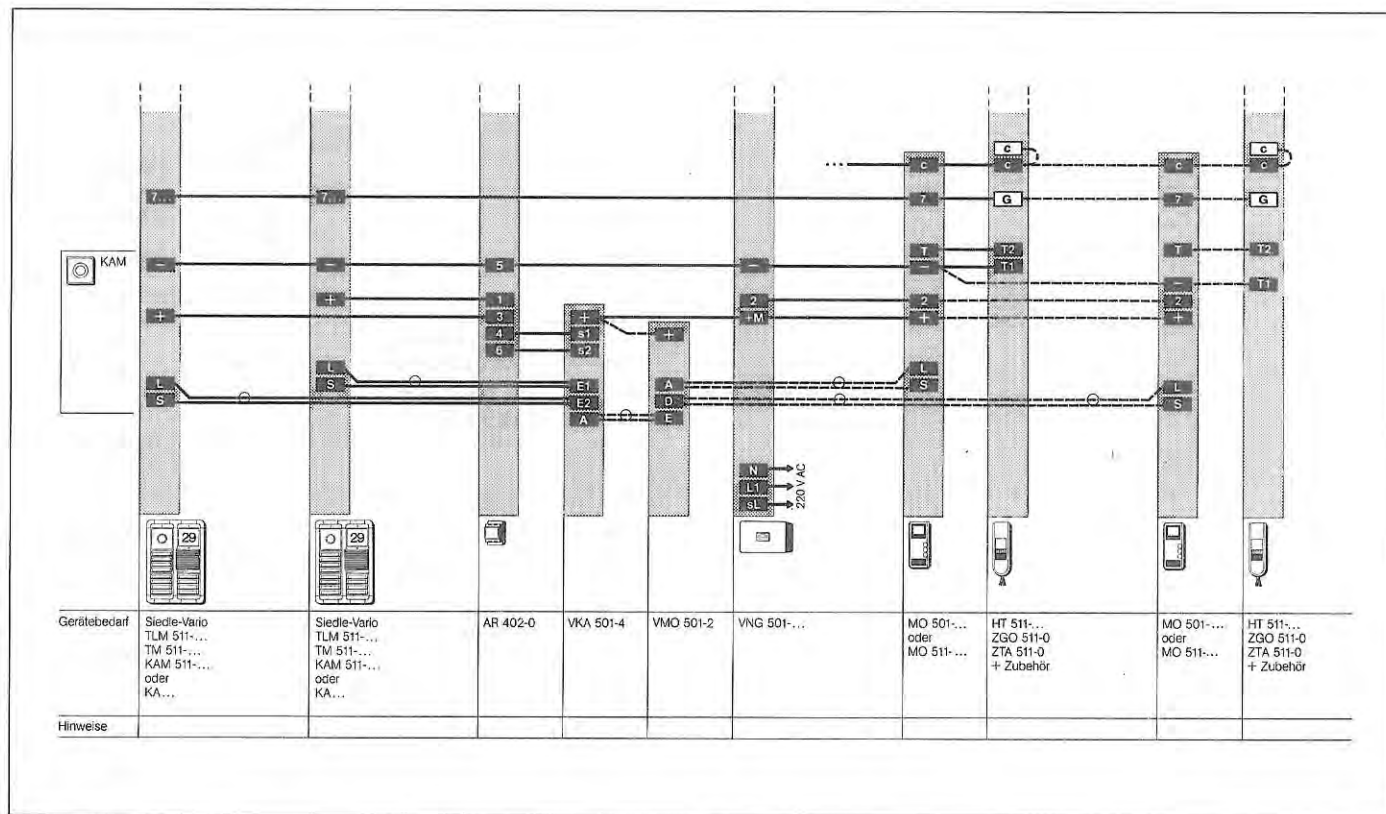

Außenschaltplan
mit 1 Türlautsprecher
und 2 Monitore parallel

----- Verbindungen zusätzlich
erforderlich.

**Gerätebedarf für
Sprechanlage siehe
entsprechende Schaltung**

Sind mehr als 2 Monitore
im Parallelbetrieb,
Spezialplan anfordern.

Video mit Siedle-Intercom 2000 und Siedle-Multi

1 Vario-Video-Intercom-Türlautsprecher
1-n Monitore

Wirkungsweise

Ruf-, Sprech- und Türöffnerbetrieb zwischen Intercom-Türlautsprecher und Basisgeräten, sowie zwischen den Basisgeräten. Anschaltung von Kamera, Monitor und Lichtmodul erfolgt automatisch über den Ruf. Verweildauer des Bildes ca. 20 sec nach erfolgtem Ruf, bzw. nach Gesprächsende. Sprech- und Türöffnerbetrieb sind bei entsprechender Programmierung jederzeit möglich. Über eine separate Rufnummer können vom Intercom jederzeit Kamera und entsprechender Monitor eingeschaltet werden. Nochmalige Eingabe der Rufnummer, Abbruch der Bildverbindung. **Bei Siedle-Multi nicht möglich.**

Namensschildbeleuchtung
Lichteinschaltung nur über Fernsteuermodul möglich.
Funktionsanzeige im Intercom, bzw. Multi-Türlautsprecher:
grün Sprechbereitschaft
rot Besetzt oder Rufnummer nicht vorhanden.
gelb Rufkontrolle bleibt bis Gesprächsaufnahme oder max. 1 min stehen.
TÖ Türöffner 8-12 V AC

Gerätebedarf bei AS-8/10,11-0 und AS-8/20,21-0 mit einer Kamera

Stück	Best.-Nr.	Bezeichnung	Hinweis	LV-Text Nr.
1	wahlweise KAM 511-0...	Videokamera	für 1 Vario-Modulplatz mit integrierter Beleuchtung	101
	KA/WG...		für Außenmontage mit Gehäuse und Sonnendach	402
	KA...		für Innenmontage	404
1	LM 511-01	Lichtmodul		
1...n	NG 406-0	Netzgleichrichter	für Kamera und Monitor	409
1...n	oder VNG 501-01	Netzgleichrichter	für max. 2 Kameras und 10 Monitore	423
2	wahlweise MO 501-0...	Monitor	Wandausführung	415
	MO 511-01...	Monitor	Tischausführung mit Anschlußkabel	408
1...n	nach Bedarf ZMO 501-0...	Zubehör-Tisch	für MO 501-0... mit 2 Anschlußkabeln zu AD 501-0	413
1...n	AD 501-0	Anschlußdose	für ZMO 501-0... bzw. MO 511-01	414
1...n	nach Ihrer Wahl FBG 2010-0	Fernsteuer-Basisgerät		623
1	ZGK 2010-0	Zusatzgerät-Kamera-Anschaltung		625
1...n	ZGM 2010-0	Zusatzgerät-Monitor-Anschaltung		626

Stück	Best.-Nr.	Bezeichnung	Hinweis	LV-Text Nr.
1...n	VMO 501-0	Video-Verteiler	Montage im Abzweigkasten im Treppenhaus	416
1	AW 101-0	Abschlußwiderstand		411

Planung und Anschluß der Intercom- bzw. Multi-Sprechanlage: siehe Planung und Installation Siedle-Intercom

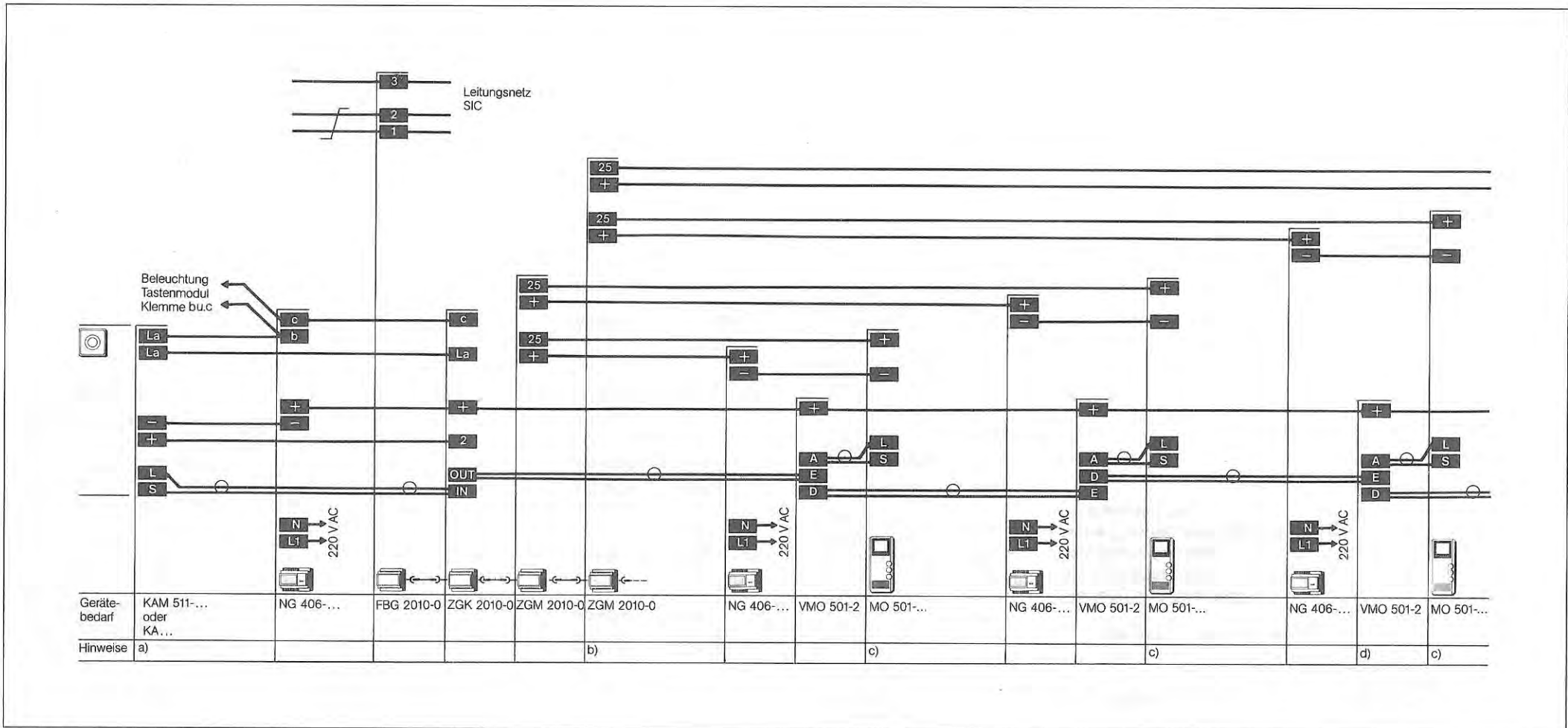

Anschluß

zu AS-8/10,11-0
und AS-8/20,21-0

Anschluß der SIC-Geräte nach
entsprechendem Schaltplan in
Produktinformation NG 407-0
bzw. NG 408-0.

a) Pro Monitor und Kamera
wird je ein Netzgerät
NG 406-0 benötigt.

b) Am letzten Videoverteiler
VMO 501-2 Abschlußwider-
stand 75 Ohm (AW 101-0)
einlegen.

Achtung:

c) Im Monitor MO 501-0 die
Brücke 41 auf der Leiterplatte
entfernen.

Video mit Siedle-Intercom 2000 und Siedle-Multi

2 Vario-Video-Intercom-Türlautsprecher
1-n Monitore

Wirkungsweise

Ruf-, Sprech- und Türöffnerbetrieb zwischen 2 Intercom-Türlautsprechern und Basisgeräten, sowie zwischen den Basisgeräten. Anschaltung des rufenden Türlautsprechers mit Lichtmodul und zugeordneter Kamera, sowie des Monitors erfolgt automatisch über den Ruf.

Verweildauer des Bildes ca. 20 sec nach erfolgtem Ruf, bzw. nach Gesprächsende.

Sprech- und Türöffnerbetrieb jederzeit ist nicht möglich.

Über separate Rufnummern können vom Intercom jederzeit die entsprechende Kamera und Monitor eingeschaltet werden. Nochmalige Eingabe der Rufnummer, Abbruch der Bildverbindung.

Bei Siedle-Multi nicht möglich.

Namensschildbeleuchtung
Lichteinschaltung nur über Fernsteuermodul möglich.
Funktionsanzeige im Intercom, bzw. Multi-Türlautsprecher:
grün Sprechbereitschaft
rot Besetzt oder Rufnummer nicht vorhanden.
gelb Rufkontrolle bleibt bis Gesprächsaufnahme oder max. 1 min stehen.
TÖ Türöffner 8-12 V AC

Gerätebedarf bei AS-8/10,11-0 und AS-8/20,21-0 mit 2 Kameras

Stück	Best.-Nr.	Bezeichnung	Hinweis	LV-Text Nr.
2	wahlweise KAM 511-0...	Videokamera	für 1 Vario-Modulplatz mit integrierter Beleuchtung	101
	KA/WG...		für Außenmontage mit Gehäuse und Sonnendach	402
	KA...		für Innenmontage	404
2	LM 511-01	Lichtmodul		
1...n	NG 406-0	Netzgleichrichter	für Kamera und Monitor	409
1...n	oder VNG 501-01	Netzgleichrichter	für max. 2 Kameras und 10 Monitore	423
1...n	wahlweise MO 501-0...	Monitor	Wandausführung	415
	MO 511-01...	Monitor	Tischausführung mit Anschlußkabel	408
1...n	nach Bedarf ZMO 501-0...	Zubehör-Tisch	für Monitor MO 501-0... mit 2 Anschlußkabeln zu AD 501-0	413
1...n	AD 501-0	Anschlußdose	für ZMO 501-0... bzw. MO 511-01	414

Stück	Best.-Nr.	Bezeichnung	Hinweis	LV-Text Nr.
		nach Ihrer Wahl Fernschalt-System		
1...n	FBG 2010-0	Fernsteuer-Basisgerät		623
2	ZGK 2010-0	Zusatzgerät-Kamera-Anschaltung		625
1...n	ZGM 2010-0	Zusatzgerät-Monitor-Anschaltung		626
1...n	VMO 501-0	Video-Verteiler	Montage im Abzweigkasten im Treppenhaus	416
1	AW 101-0	Abschlußwiderstand		411

Planung und Anschluß der Intercom- bzw. Multi-Sprechanlage: siehe Planung und Installation Siedle-Intercom

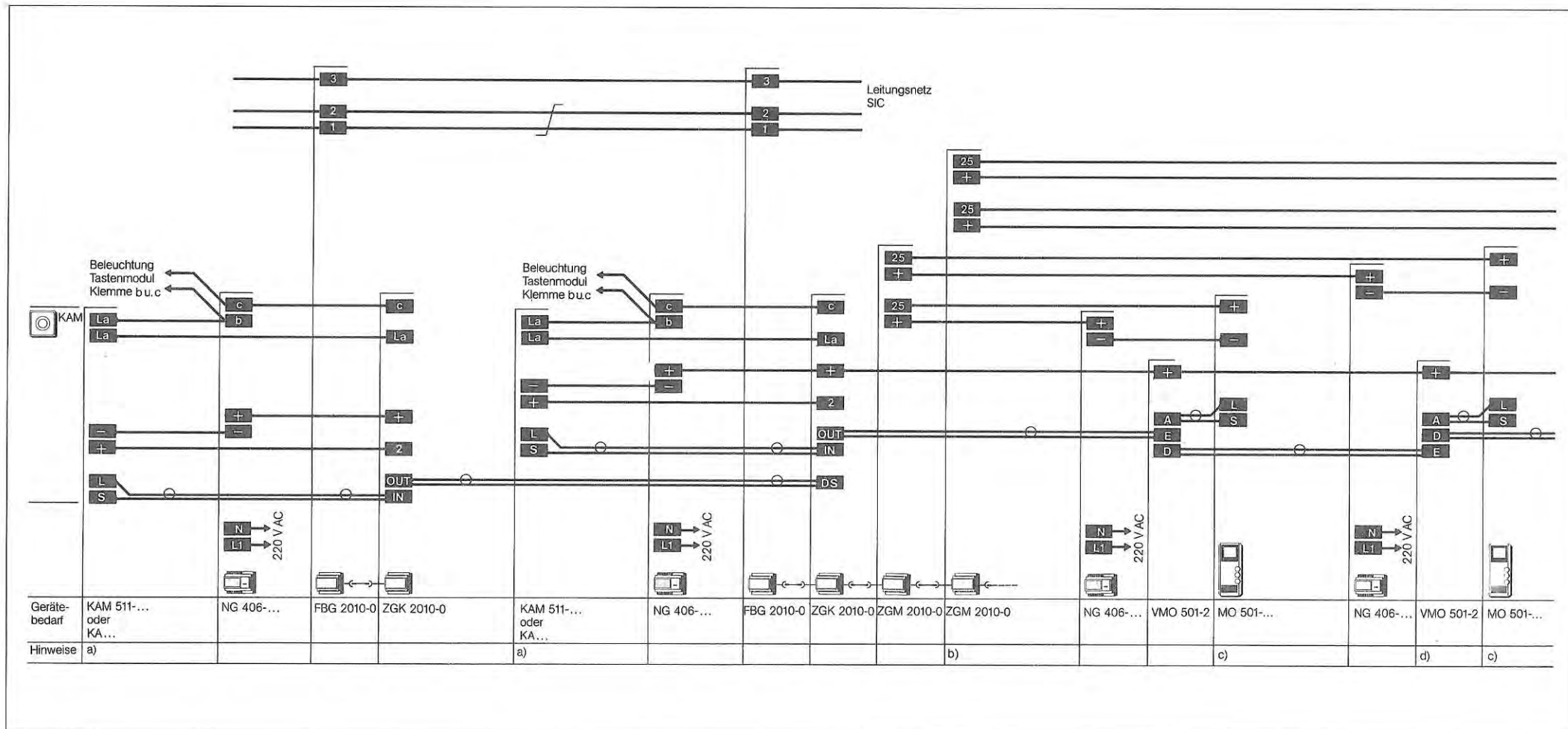

Anschluß

zu AS-8/10,11-0
und AS-8/20,21-0

Anschluß der SIC-Geräte nach
entsprechendem Schaltplan in
Produktinformation NG 407-0
bzw. NG 408-0.

a) Pro Monitor und Kamera
wird je ein Netzgerät
NG 406-0 benötigt.

b) Am letzten Videoverteiler
VMO 501-2 Abschlußwider-
stand 75 Ohm (AW 101-0)
einlegen.

Achtung:

c) Im Monitor MO 501-0 die
Brücke 41 auf der Abschluß-
platte entfernen.

Bildübertragung mit 2-Draht-Technik

Anwendung

Besteht nicht die Möglichkeit einer Verlegung von Koax-Kabel, z. B. beim Umrüsten einer Türsprechanlage zu einer Video-Türsprechanlage, können 2 freie Adern zur Videoübertragung genutzt werden.

Sind keine freien Adern vorhanden, kann die Sprechanlage, mit Hilfe des TLE 521-0 auf ein adernsparendes System (2+n Adern) umgerüstet werden. Die nun freien Adern können zur Bildübertragung, Spannungsversorgung und Steuerung (6 Adern) genutzt werden.

Einschränkung:

Nicht möglich bei internem Sprechverkehr oder mithörgesperrten Systemen.

Zum Anschluß des Kamera-lichtes ist ein sep. Trafo 12 V/2 A erforderlich.

Mit den Geräten

VS 501-0 Video-Sender,

VE 501-0 Video-Empfänger zum Anschluß des Monitors bei Wandmontage,

VE 502-0 Video-Empfänger mit Koax-Anschlußdose zum Anschluß von Monitoren in Tischausführung und

VV 501-0 Video-Verteiler zum Anschluß mehrerer Monitore bei Steigleitungsinstallationen können Videosignale über Zweidrahtleitungen, wie z. B. YR, IY (ST) Y übertragen werden.

Für eine Übertragungsstrecke wird mindestens ein Zweidrahtsender VS 501-0 und ein Empfänger VE 501-0 oder VE 502-0 benötigt. Eine Genehmigung der Deutschen Bundespost ist nicht notwendig, wenn das Kabel im Gelände des Betreibers liegt.

Achtung!

Bei Video-2-Draht-Übertragung kann das Video-Signal durch folgende Gegebenheiten gestört werden:

a) Nichtverwenden der zulässigen Leitungen (YR, IY (ST) Y).

b) Nichtbeachten der Aufbauregeln (Verdrahtung, Abschlußwiderstand etc.).

c) Starke elektrische und magnetische Felder in unmittelbarer Nähe (große Motoren, Generatoren, Schweißgeräte etc.).

d) Starke Hochfrequenzgeräte im Bereich unterhalb 20 MHz z. B. Bestrahlungs-, Röntgengeräte, Rundfunksender (Mittel-, Lang-, Kurzwelle). Hier besonders Frequenzen in der Nähe der Zeilenfrequenz (15,6 kHz) und deren vielfachem.

Standort und Auswahl der Video-Kamera, der Monitore, der Anschlußmöglichkeit sowie der Leitungsführung siehe Seite 1-2.

Leitungsmaterial

Für eine störungsfreie Übertragung ist YR bzw. IY (ST) Y zu verwenden.

Reichweite

Monitor-Kamera

Diese ist abhängig von dem verwendeten Kabel.

Kabel	Leitungslänge
YR/0,6 mm	ca. 130 m
YR/0,8 mm	ca. 200 m
IY (ST) Y 0,6 mm	ca. 200 m
IY (ST) Y 0,8 mm	ca. 300 m

Geringere Reichweiten führen jeweils zu einer Kontrasterhöhung des Bildes. Pro Sender dürfen max. nur 20 Empfänger oder 20 Video-2-Draht-Verteiler mit je 1 Empfänger angeschlossen werden.

Offene Stichleitungen an der Video-2-Drahtstrecke, ohne Verteiler, müssen abgeklemmt werden.

Steuerleitungen

Die Reichweiten bei 0,8 mm Aderdurchmesser betragen:

Kamera – Netzgerät

KAM 511-0 mit integrierter Beleuchtung 40 m

Netzgerät – Monitore

1 Monitor 160 m

2 Monitore 80 m

Parallelbetrieb
mithör- und mitsehgesperrt:

5 Monitore 100 m

10 Monitore 70 m

Bei Verwendung von Leitungen mit 0,6 mm Aderdurchmesser verringern sich die oben angegebenen Werte um die Hälfte.

Durch Verdoppeln der Adern (Stromversorgung) kann die Reichweite entsprechend erhöht werden.

Achtung

Unter jedem Monitor muß eine 55er Schalterdose zur Aufnahme des Video-Empfängers VE 501-0 gesetzt werden. Der Video-Verteiler VV 501-0 kann im Treppenhaus in einer 70er Schalterdose untergebracht werden. Die Stromversorgung VNG 501-01 für den Monitor MO 501-0/MO 511-01 bei der Hauptverteilung oder bei Verwendung von NG 406-0 in der Wohnungsverteilung vorsehen. Wegen evtl. magn. Störfeldern muß der Netzgleichrichter mind. in 1 m Abstand vom Monitor montiert werden.

Bei Video-Übertragungen mit 2-Draht-Technik können an 1 VNG 501-0 max. folgende Geräte angeschlossen werden.

	KAM 511-0	VS 501-0	VE 501-0 VE 502-0	VV 501-0	MO 501-0	Bemerkungen
VNG 501-0		1 ×	5 ×	5 ×	5 ×	mitseh- und mithörgesperrt
VNG 501-0			2 ×	1 ×	2 ×	Parallelbetrieb
VNG 501-0		1 ×	4 ×	4 ×	4 ×	mitseh- und mithörgesperrt
VNG 501-0		1 ×	2 ×	1 ×	1 ×	bei Parallelbetrieb von 2 × MO 501-0 wird für den zweiten Monitor ein NG 406-0 benötigt
VNG 501-0	1 ×	1 ×	3 ×	3 ×	3 ×	mitseh- und mithörgesperrt
VNG 501-0	1 ×	1 ×	2 ×	1 ×	1 ×	bei Parallelbetrieb von 2 × MO 501-0 wird für den zweiten Monitor ein NG 406-0 benötigt

Stromversorgung

Der Video-Netzgleichrichter VNG 501-01 dient als zentrales Netz- und Steuergerät in Siedle-Video-Türsprechanlagen. Bei mithör- und mitsehgesperrten Anlagen muß die Steckkarte ZUG 502-0 eingesetzt werden. Wahlweise kann das Lichtmodul LM 511-01 bzw. die im KAM 511-0 integrierte Beleuchtung oder direkt ein separates Außenlicht mit 220 V/AC zeitgesteuert angeschlossen werden.

Netzgerät-Belastung

Zur Berechnung der benötigten Anzahl von Video-Netzgeräten VNG 501-01 in größeren Anlagen finden Sie hier die entsprechenden Betriebs- und Ruhestromdaten.

Geräte	Betriebsstrom	Ruhestrom
MO 501-0	330 mA	30 mA
MO 511-01	50 mA	20 mA
KAVTL 524-...	300 mA	100 mA
KAM 511-0...	350 mA	—
VS 501-0	35 mA	35 mA
VE 501-0	35 mA	35 mA
VE 502-0	35 mA	35 mA
VV 501-0	35 mA	35 mA

Video-Türtelefonie in 2-Draht-Technik

1 Vario-Video-
Türlautsprecher
1 Monitor
beliebige Anzahl Systemtelefone

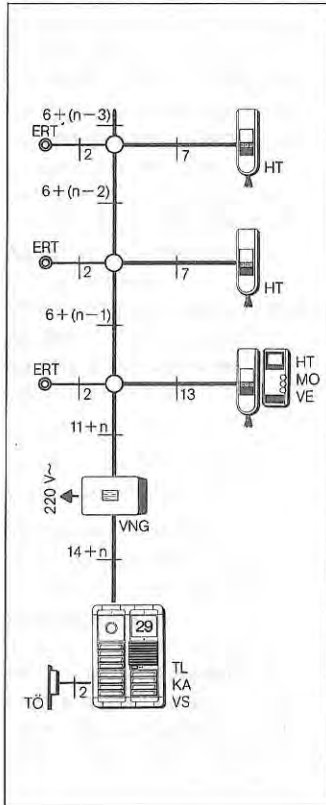

Übersichts- verbindungsplan ÜV-6Z/2-52a-1

Wirkungsweise

Die Bildübertragung erfolgt über 2 Drähte.

Ruf-, Sprech- und Türöffnerbetrieb zwischen Vario-Türlautsprecher und Systemtelefonen. Anschaltung von Kamera, Monitor und Licht erfolgt automatisch über den Ruf.

Verweildauer des Bildes bei Inbetriebnahme wahlweise von 0,5 – 15 Minuten im Monitor einstellbar.

Sprech- und Türöffnerbetrieb ist jederzeit möglich.

Über eine Sondertaste im Systemtelefon können jederzeit Kamera und Monitor eingeschaltet werden. Etagenruf, Namensschildbeleuchtung, Schwachstrom-Lichttaster. Funktionsanzeige im Vario-Türlautsprecher.

grün Sprechbereitschaft
rot ohne Funktion in dieser Schaltung.

TÖ Türöffner 8-12 V AC
ERT Etagenruftaster
n Anzahl der Ruftaster (TL)

Gerätebedarf bei AS-6Z/2-52a-1

Stück	Best.-Nr.	Bezeichnung	Hinweis	LV-Text Nr.
1	wahlweise KAM 511-0...	Videokamera	für 1 Vario-Modulplatz mit integrierter Beleuchtung	101
	KA/WG...		für Außenmontage mit Gehäuse und Sonnendach	402
	KA...		für Innenmontage	404
1	TLM 511-01...	Türlautsprechermodul		
1	TM 511-...	Tastenmodul		
1	LM 511-01	Lichtmodul	weitere Siedle-Vario-Komponenten nach Bedarf	
1	VS 501-0	Video-2-Drahtsender	zur Umsetzung des Video-Signals	424
1...n	HT 511-01... mit ZT 511-01...	Systemtelefon	Wandausführung	210
	mit ZRU 511-0... + G 511-0	Systemtelefon	UP-Ausführung	224 225
1...n	wahlweise ZGO 511-0	Signalgeräte Drei-Klang-Gong	mit 3 Rufunterscheidungen	214
	oder ZER 511-0	Zubehör-Elektronisches Rufsignal	mit Alpha- und Dauerton	215
	oder ZLW 511-0	Läutewerk		212
	ZSU 511-0	Summer		213
1...n	oder ZAD 511-0	Alpha/Dauerton	für Zentralruf	216
1	RG 501-0	Rufgenerator		315

Stück	Best.-Nr.	Bezeichnung	Hinweis	LV-Text Nr.
1...n	nach Bedarf ZFL 511-0	Sonderfunktionsfeld Funktionsleiste	für max. 3 Funktionselemente	220
	ZTA 511-0	Taster		221
	ZSCH 511-0	Schalter		222
	ZLA 511-0	Leuchtdiode		223
	ZLS 511-0	Lampe/Schalter		228
1	wahlweise MO 501-0...	Monitor	Wandausführung	415
	MO 511-01...	Monitor	Tischausführung mit Anschlusskabel	408
1	nach Bedarf ZMO 503-0...	Zubehör-Wand	Verbindungselement für MO 501-0... mit HT 511-0...	421
1	VE 501-0	Video-2-Draht-Empfänger	für Einbau z. B. in 55er Schalterdose	425
1	oder ZMO 502-0	Zubehör-Tisch	Tischkonsole für die Kombination von MO 501-0... und HT 511-0...	420
1	AD 332-0	Anschlussdose	für ZMO 502-0...	217
1	VE 502-0	Video-2-Draht-Empfänger	mit Koaxdose	426
1	oder AD 310-0	Anschlussdose	für MO 511-01	428
1	VE 502-0	Video-2-Draht-Empfänger	mit Koaxdose	426
1	VNG 501-01	Netzgleichrichter	für Kamera, Monitor und Sprechanlage	423
1	nach Bedarf ZR 402-0	Zeitrelais	für Lichtsteuerung	306
1	nach Bedarf BIM 511-0...	Bewegungsmelder	für autom. Licht- und Video-Anschaltung	316

Außenschaltplan AS-6Z/2-52a-1

Hinweise:

a) Bei mehreren Tastenmoduln im Türlautsprecher sind die Anschlüsse c, b und 6 mit dem ersten Tastenmodul übereinstimmend zu verbinden. Lichttasteranschluß siehe Seite 3. Wird statt der Einbaukamera KA 511-... eine externe Kamera vorgesehen, muß an diese je nach Typ zusätzlich 220 V/50 Hz verlegt werden. Siehe Gegenüberstellung Seite 34.

b) Wird anstelle des Monitors MO 501-0 der Monitor MO 511-01 eingesetzt, wird zusätzlich die Anschlußdose AD 310-0 und VE 502-0, sowie Netzanschluß 220 V/50 Hz benötigt. Anschaltmöglichkeit des Monitors über Sondertaste siehe Seite 2.

c) Anschlüsse auf weißem Feld sind Klemmen des ZGO 511-0. Es können max. 2 ZGO 511-0 parallel geschaltet werden.

d) Anschluß b auf Parkposition im HT legen.

Die Video-Übertragung in 2-Draht-Technik kann auch in allen übrigen Schaltungen der Planung und Installation eingesetzt werden.

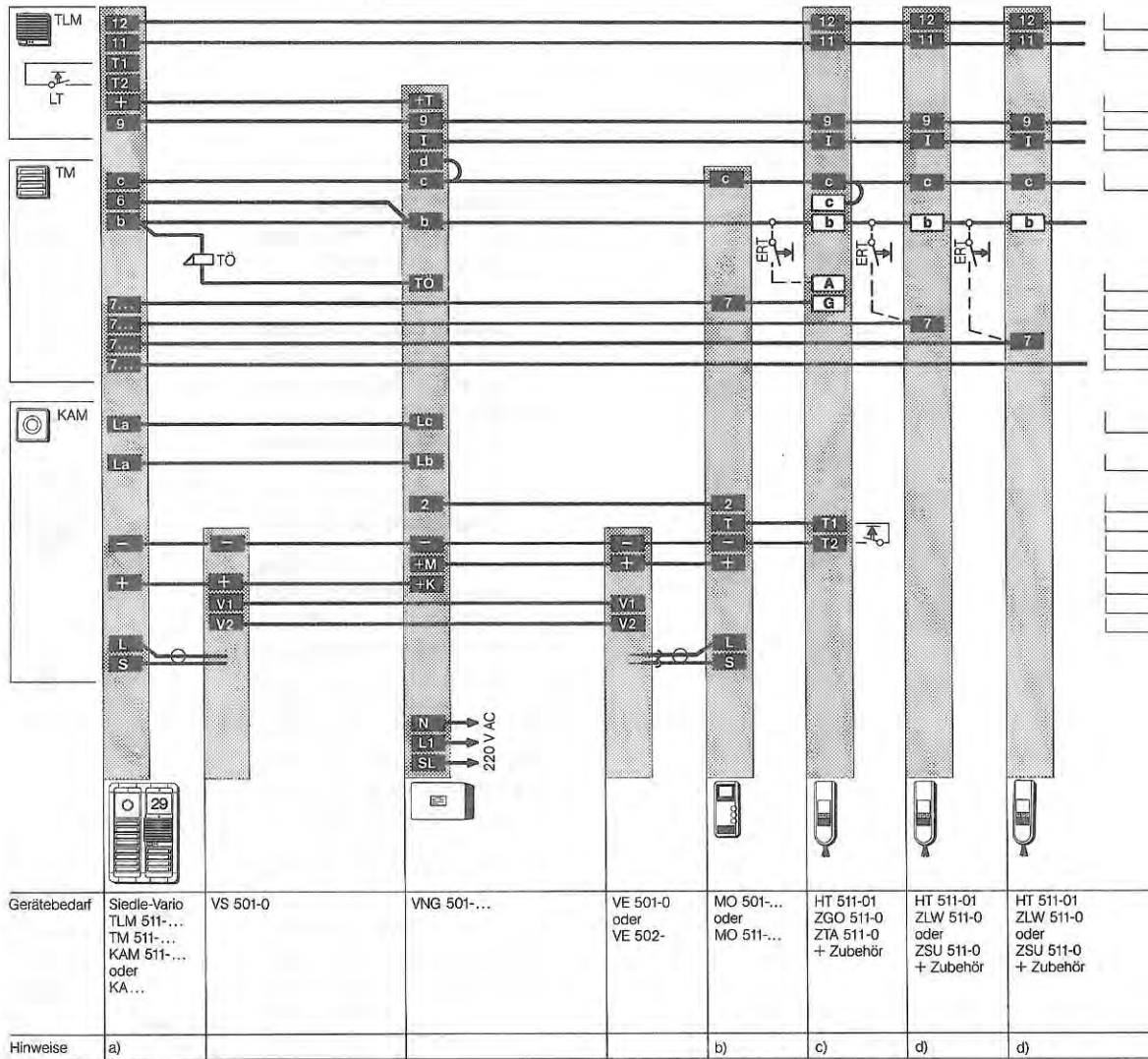

Video-Türtelefonie mithör- und mitsehgesperrt in 2-Draht-Technik

1 Vario-Video-Türlautsprecher
2...10 Monitore
beliebige Anzahl Systemtelefone

Übersichts- verbindungsplan ÜV-6Z/2-62a-1

Wirkungsweise

Die Bildübertragung erfolgt über 2 Drähte.
Ruf-, Sprech- und Türöffnerbetrieb zwischen Vario-Türlautsprecher und Systemtelefonen. Anschaltung von Kamera, Monitor und Licht erfolgt automatisch über den Ruf. Verweildauer des Bildes bei Inbetriebnahme wahlweise von 0,5 – 15 Minuten im Monitor einstellbar. Sperre gegen Mitseh- und Mithörmöglichkeit Dritter. Etagenruf, Namensschildbeleuchtung. Schwachstrom-Lichttaster. Funktionsanzeige im Vario-Türlautsprecher.

grün Sprechbereitschaft
rot ohne Funktion in dieser
Schaltung.

Wahlweise können auch Systemtelefone ohne Monitor in einer Anlage angeschlossen werden. Bei über 10 Monitor/ Telefon-Einheiten in einer Anlage Spezialplan anfordern.

TÖ Türöffner 8-12 V AC
ERT Etagenruftaster
n Anzahl der Ruftaster (TL)

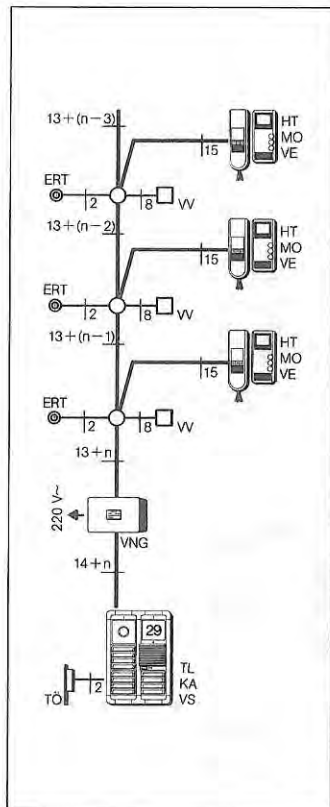

Gerätebedarf bei AS-6Z/2-62a-1

Stück	Best.-Nr.	Bezeichnung	Hinweis	LV-Text Nr.
1	wahlweise KAM 511-0...	Videokamera	für 1 Vario-Modulplatz mit integrierter Beleuchtung	101
	KA/WG...		für Außenmontage mit Gehäuse und Sonnendach	402
	KA...		für Innenmontage	404
1	TLM 511-0...	Türlautsprechermodul		
1	TM 511-...	Tastenmodul		
1	LM 511-01	Lichtmodul	weitere Siedle-Vario-Komponenten nach Bedarf	
1	VS 501-0	Video-2-Draht-Sender	zur Umsetzung des Video-Signals	424
1... n	HT 511-01... mit ZT 511-01... mit ZRU 511-0... + G 511-0	Systemtelefon	Wandausführung	210
		Systemtelefon	Tischausführung	226
		Systemtelefon	UP-Ausführung	224 225
1... n	ZM 511-0	Mithörsperre	für jedes Systemtelefon erforderlich	218
1... n	wahlweise ZGO 511-0	Signalgeräte		
	ZER 511-0	Drei-Klang-Gong	mit 3 Rufunterscheidungen	214
	oder ZER 511-0	Zubehör-Elektronisches Rufsignal	mit Alpha- und Dauerton	215
	oder ZLW 511-0	Läutewerk		212
	ZSU 511-0	Summer		213
1... n	nach Bedarf ZFL 511-0	Sonderfunktionsfeld Funktionsleiste	für max. 3 Funktionselemente	220
	ZTA 511-0	Taster		221
	ZSCH 511-0	Schalter		222
	ZLA 511-0	Leuchtdiode		223
	ZLS 511-0	Lampe/Schalter		228

Stück	Best.-Nr.	Bezeichnung	Hinweis	LV-Text Nr.
1... n	wahlweise MO 501-0...	Monitor	Wandausführung	415
	MO 511-01...	Monitor	Tischausführung mit Anschlußkabel	408
1... n	nach Bedarf ZMO 503-0...	Zubehör-Wand	Verbindungselement für MO 501-0... mit HT 511-0...	421
1... 5	VE 501-0	Video-2-Draht-Empfänger	für Einbau z. B. in 55er Schalterdose	424
1... n	oder ZMO 502-0	Zubehör-Tisch	Tischkonsole für die Kombination von MO 501-0... und HT 511-0...	420
1... n	AD 332-0	Anschlußdose	für ZMO 502-0	217
1... n	VE 502-0	Video-2-Draht-Empfänger	mit Koaxdose	426
1... n	oder AD 310-0 VE 502-0	Anschlußdose	für MO 511-01	428
		Video-2-Draht-Empfänger	mit Koaxdose	426
1... n	VV 501-0	Video-2-Draht-Verteiler	Montage in 55er Schalterdose oder 70er Abzweigdose	427
1	VNG 501-01	Netzgleichrichter	für Kamera, Monitor und Sprechanlage	423
1	ZUG 502-0	Zubehör-Umschaltgerät		303
1	nach Bedarf ZR 402-0	Zeitrelais	für Lichtsteuerung	306
1	nach Bedarf BMM 511-0...	Bewegungsmelder	für autom. Licht- und Video-Anschaltung	316

**Video-Türtelefonie
mithör- und
mitsehgesperrt
in 2-Draht-Technik**

1 Vario-Video-Türlautsprecher
2... 10 Monitore
beliebige Anzahl Systemtelefone

**Außenschaltplan
AS-6Z/2-62a-1**

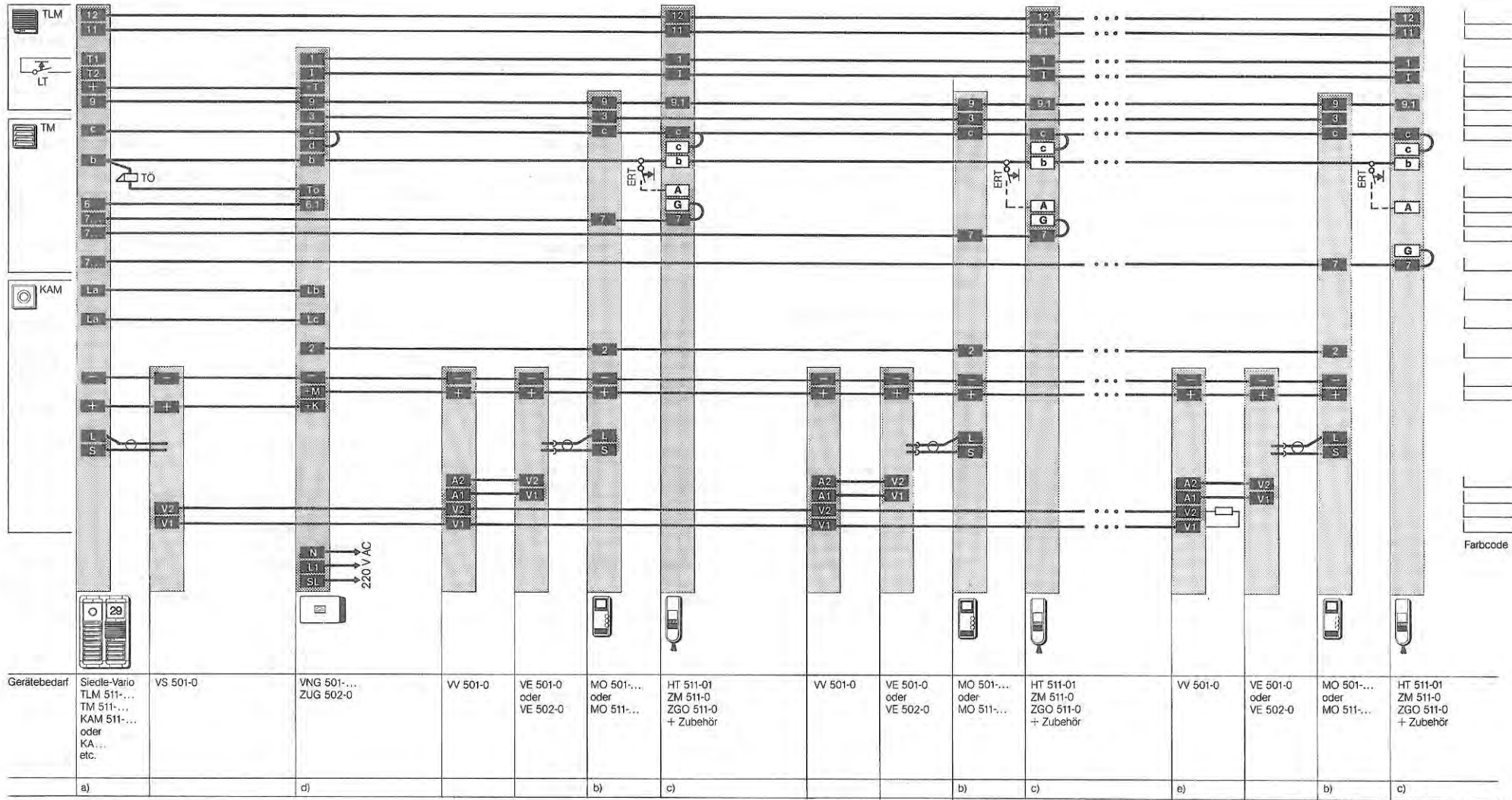

**Außenschaltplan
AS-6Z/2-62a-1**

Hinweise:

a) Bei mehreren Tastenmoduln im Türlautsprecher sind die Anschlüsse c, b und 6 mit dem ersten Tastenmodul übereinstimmend zu verbinden. Lichttasteranschluß siehe Seite 3.
Wird statt der Einbaukamera KAM 511-... eine externe Kamera vorgesehen, muß an diese je nach Typ zusätzlich 220 V/50 Hz verlegt werden. Siehe Gegenüberstellung Seite 34.

b) Wird anstelle des Monitors MO 501-0 der Monitor MO 511-01 eingesetzt, wird zusätzlich die Anschlußdose AD 310-0 und VE 502-0, sowie Netzanschluß 220 V/50 Hz benötigt.

c) Anschlüsse auf weißem Feld sind Klemmen des ZGO 511-0. Anschluß der Mithörsperre ZM 511-0 siehe Seite 6 bzw. Prod. Information ZUG 502-0 Seite 10.

d) Im VNG 501-01 die Steckkarte ZUG 502-0 einsetzen.

e) Am letzten VV 501-0 Abschlußwiderstand von 120 Ohm einlegen. Die Videoübertragung in 2-Draht-Technik kann auch in allen übrigen Schaltungen der Planung und Installation eingesetzt werden.

Video-Tür- und Haustelefonie in 2-Draht-Technik

1 Vario-Video-Türlautsprecher
2 Monitor
2-7 (max. 11) Systemtelefone

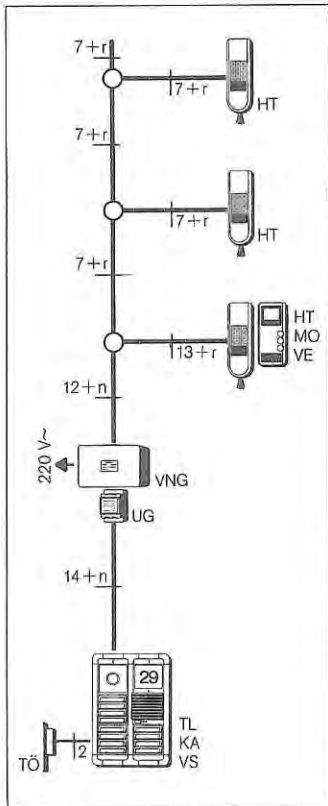

Übersichts- verbindungsplan ÜV-6Z/2-72a-1

Wirkungsweise

Die Bildübertragung erfolgt über 2 Drähte. Ruf-, Sprech- und Türöffnerbetrieb zwischen Vario-Türlautsprecher und Systemtelefonen. Anschaltung von Kamera, Monitor und Licht erfolgt automatisch über den Ruf. Verweildauer des Bildes bei Inbetriebnahme wahlweise von 0,5 – 15 Minuten im Monitor einstellbar. Sprech- und Türöffnerbetrieb ist jederzeit möglich. Über eine Sondertaste im Systemtelefon können jederzeit Kamera und Monitor eingeschaltet werden. Interner Ruf- und Sprechbetrieb zwischen den Systemtelefonen, keine Mithörmöglichkeit am Türlautsprecher. Namensschildbeleuchtung. Schwachstrom-Lichttaster. Funktionsanzeige im Vario-Türlautsprecher.

grün Sprechbereitschaft
rot ohne Funktion in dieser
Schaltung.

Sind mehr als 2 Monitore im
Parallelbetrieb, Spezialschalt-
plan anfordern.

TÖ Türöffner 8-12 V AC
n Anzahl der Ruf-taster (TL)
r Anzahl der
Systemtelefone

Gerätebedarf bei AS-6Z/2-72a-1

Stück	Best.-Nr.	Bezeichnung	Hinweis	LV-Text Nr.
1	wahlweise KAM 511-0...	Videokamera	für 1 Vario-Modulplatz mit integrierter Beleuchtung	101
	KA/WG...		für Außenmontage mit Gehäuse und Sonnendach	402
	KA...		für Innenmontage	404
1	TLM 511-01...	Türlautsprechermodul		
1	TM 511-...	Tastenmodul		
1	LM 511-01	Lichtmodul	weitere Siedle- Vario-Komponenten nach Bedarf	
1	VS 501-0	Video-2-Draht-Sender	zur Umsetzung des Video-Signals	424
2... n	HT 511-09... mit	Systemtelefon	Wandausführung	211
	ZT 511-09... mit	Systemtelefon	Tischausführung	227
	ZRU 511-0... + G 511-0	Systemtelefon	UP-Ausführung	224 225
2... n	wahlweise ZGO 511-0	Signalgeräte Drei-Klang-Gong	mit 3 Rufunter- scheidungen	214
	oder ZER 511-0	Zubehör-Elektro- nisches Rufsignal	mit Alpha- und Dauerton	215
	oder ZLW 511-0	Läutewerk		212
	ZSU 511-0	Summer		213
2... n	oder ZAD 511-0	Alpha/Dauerton	für Zentralruf, nicht bei	216
1	RG 501-0	Rufgenerator	Türparallelruf	315

Stück	Best.-Nr.	Bezeichnung	Hinweis	LV-Text Nr.
1... n	nach Bedarf ZFL 511-0	Sonderfunktionsfeld Funktionsleiste	für max. 3 Funktions- elemente	220
	ZTA 511-0	Taster		221
	ZSCH 511-0	Schalter		222
	ZLA 511-0	Leuchtdiode		223
	ZLS 511-0	Lampe/Schalter		228
1	wahlweise MO 501-0...	Monitor	Wandausführung	415
	MO 511-01...	Monitor	Tischausführung mit Anschlusskabel	408
1	nach Bedarf ZMO 503-0...	Zubehör-Wand	Verbindungselement für MO 501-0... mit HT 511-0...	421
1	VE 501-0	Video-2-Draht- Empfänger	für Einbau z. B. in 55er Schalterdose	425
1	oder ZMO 502-0	Zubehör-Tisch	Tischkonsole für die Kombination von MO 501-0... und HT 511-0...	420
1	AD 332-0	Anschlußdose	für ZMO 502-0	217
1	VE 502-0	Video-2-Draht- Empfänger	mit Koaxdose	426
1	oder AD 310-0	Anschlußdose	für MO 511-01	428
	VE 502-0	Video-2-Draht- Empfänger	mit Koaxdose	426
1	VNG 501-01	Netzgleichrichter	für Kamera, Monitor und Sprechanlage	423
1	UG 502-0	Umschaltgerät		302
1	nach Bedarf ZR 402-0	Zeitrelais	für Lichtsteuerung	306
1	nach Bedarf BMM 511-0...	Bewegungsmelder	für autom. Licht- und Video-Anschaltung	316

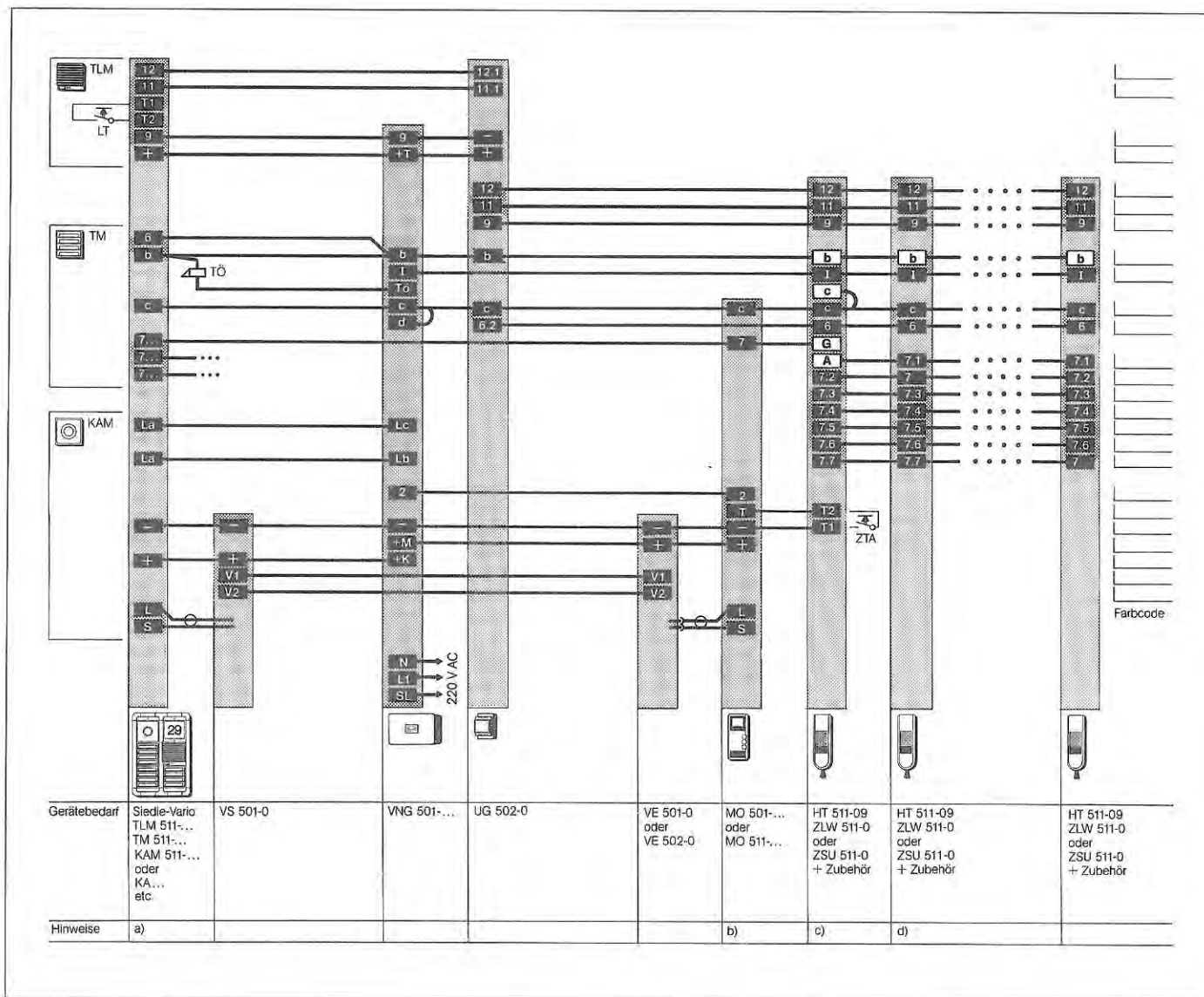

Außenschaltplan AS-6Z/2-72a-1

Hinweise:

a) Bei mehreren Ruftasten im Türlautsprecher zusätzliche Rufadern vorsehen und diese an Systemtelefone anschließen.

Bei mehreren Tastenmoduln im Türlautsprecher sind die Anschlüsse c, b und 6 mit dem ersten Tastenmodul übereinstimmend zu verbinden. Lichttasteranschluß siehe Seite 3.

Wird statt der Einbaukamera KAM 511-... eine externe Kamera vorgesehen, muß an diese je nach Typ zusätzlich 220 V/50 Hz verlegt werden. Siehe Gegenüberstellung Seite 34.

b) Wird anstelle des Monitors MO 501-0 der Monitor MO 511-01 eingesetzt, wird zusätzlich die Anschlußdose AD 310-0 und VE 502-0, sowie Netzanschluß 220 V/50 Hz benötigt. Anschaltmöglichkeit des Monitors über Sondertaste siehe Seite 2.

c) Anschlüsse auf weißem Feld sind Klemmen des ZGO 511-0. Es können max. 2 ZGO 511-0 parallel geschaltet werden. Für die Installation der HT 511-09 Tastenblock abnehmen.

d) Anschluß b auf Parkposition im HT legen.

Bei Türparallelruf zusätzliche Signalgeräte z. B. ZSU 511-0 vorsehen.

Die Videoübertragung in 2-Draht-Technik kann auch in allen übrigen Schaltungen der Planung und Installation eingesetzt werden.

Video-Tür- und Haustelefonie in 2-Draht-Technik

2 Vario-Video-Türlautsprecher
1 Monitor
2-7 (max. 11) Systemtelefone

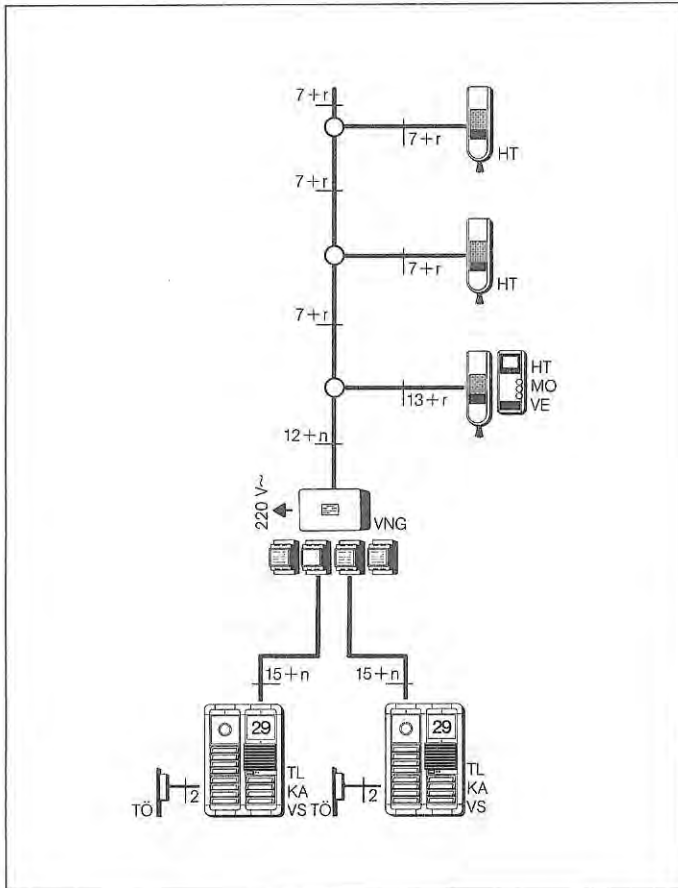

Übersichts- verbindungsplan ÜV-6Z/2-72-2

Wirkungsweise

Die Bildübertragung erfolgt über 2 Drähte.
Ruf-, Sprech- und Türöffnerbetrieb zwischen Vario-Türlautsprecher und Systemtelefonen. Anschaltung des rufenden Türlautsprechers, Kamera, Monitor und Licht erfolgt automatisch über den Ruf. Verweildauer des Bildes bei Inbetriebnahme wahlweise von 0,5 – 15 Minuten im Monitor einstellbar. Sprech- und Türöffnerbetrieb ist jederzeit möglich. Über eine Sondertaste im Systemtelefon können jederzeit Kamera und Monitor eingeschaltet werden. Interner Ruf- und Sprechbetrieb zwischen den Systemtelefonen, keine Mithörmöglichkeit am Türlautsprecher. Namensschildbeleuchtung. Schwachstrom-Lichttaster. Funktionsanzeige im Vario-Türlautsprecher.

grün Sprechbereitschaft

rot Besetzt

TÖ Türöffner 8-12 V AC

n Anzahl der Ruftaster (TL)

r Anzahl der Systemtelefone

Gerätebedarf bei AS-6Z/2-72-2

Stück	Best.-Nr.	Bezeichnung	Hinweis	LV-Text Nr.
2	wahlweise KAM 511-0...	Videokamera	für 1 Vario-Modulplatz mit integrierter Beleuchtung	101
	KA/WG...		für Außenmontage mit Gehäuse und Sonnendach	402
	KA...		für Innenmontage	404
2	TLM 511-0...	Türlautsprechermodul		
2	TM 511-...	Tastenmodul		
2	LM 511-01	Lichtmodul	weitere Siedle- Vario-Komponenten nach Bedarf	
2	VS 501-0	Video-2-Draht-Sender	zur Umsetzung des Video-Signals	424
2... n	HT 511-09... mit	Systemtelefon	Wandausführung	211
	ZT 511-09... mit	Systemtelefon	Tischausführung	227
	ZRU 511-0... + G 511-0	Systemtelefon	UP-Ausführung	224 225
2... n	wahlweise ZGO 511-0	Signalgeräte Drei-Klang-Gong	mit 3 Rufunter- scheidungen	214
	ZER 511-0	Zubehör-Elektro- nisches Rufsignal	mit Alpha- und Dauerton	215
	oder ZLW 511-0	Läutewerk		212
	ZSU 511-0	Summer		213
	oder ZAD 511-0	Alpha/Dauerton	für Zentralruf	216
1	RG 501-0	Rufgenerator	nicht für Türparallelruf	315
1... n	nach Bedarf ZFL 511-0	Sonderfunktionsfeld Funktionsleiste	für max. 3 Funktions- elemente	220
	ZTA 511-0	Taster		221
	ZSCH 511-0	Schalter		222
	ZLA 511-0	Leuchtdiode		223
	ZLS 511-0	Lampe/Schalter		228
2	UG 502-0	Umschaltgerät		302
1	ZUG 502-0	Zubehör-Umschaltgerät		303

Stück	Best.-Nr.	Bezeichnung	Hinweis	LV-Text Nr.
1	wahlweise MO 501-0... MO 511-01...	Monitor Monitor	Wandausführung Tischausführung mit Anschlußkabel	415 408
1	nach Bedarf ZMO 503-0...	Zubehör-Wand	Verbindungselement für MO 501-0... mit HT 511-0...	421
1	VE 501-0	Video-2-Draht- Empfänger	für Einbau z. B. in 55er Schalterdose	425
1	oder ZMO 502-0	Zubehör-Tisch	Tischkonsole für die Kombination von MO 501-0... und HT 511-0...	420
1	AD 332-0	Anschlußdose	für ZMO 502-0	217
1	VE 502-0	Video-2-Draht- Empfänger	mit Koaxdose	426
1	oder AD 310-0	Anschlußdose	für MO 511-01,	428
1	VE 502-0	Video-2-Draht- Empfänger	mit Koaxdose	426
1	AR 402-0	Anschaltrelais	für 2 Kameras	310
1	VNG 501-01	Netzgleichrichter	für Kamera, Monitor und Sprechanlage	423
1	AR 402-0	Anschaltrelais		310
1	nach Bedarf ZR 402-0	Zeitrelais	für Lichtsteuerung	306
1	nach Bedarf BMM 511-0...	Bewegungsmelder	für autom. Licht- und Video-Anschaltung	316

Video-Tür- und Haustelefonie in 2-Draht-Technik

1 Vario-Video-Türlautsprecher
1 Monitor
2-7 (max. 11) Systemtelefone

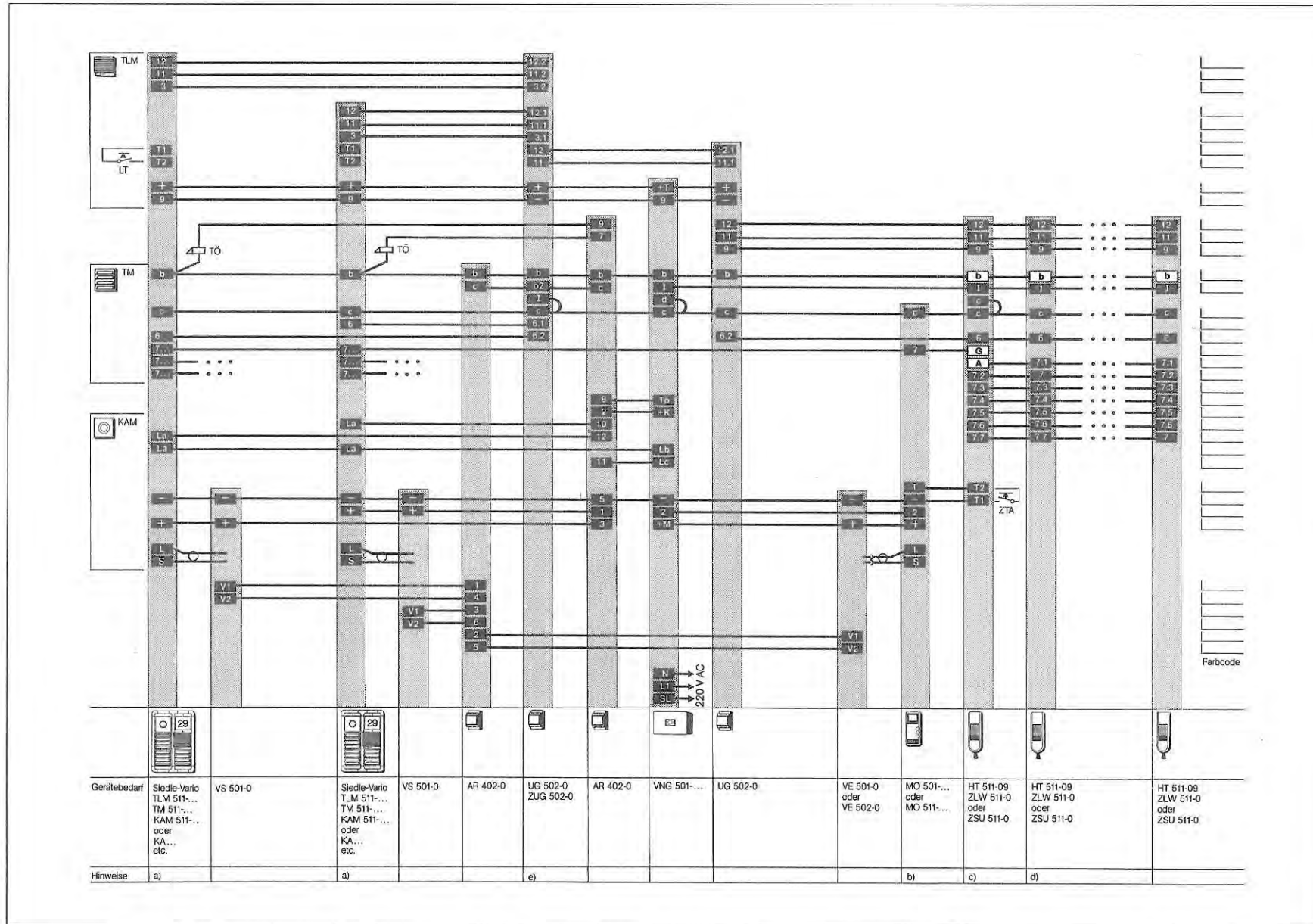

**Außenschaltplan
AS-6Z/2-72-2**

Hinweise:

a) Bei mehreren Ruftasten im Türlautsprecher zusätzliche Rufadern vorsehen und diese an Klemme 7 der zu rufenden Systemtelefone anschließen. Bei mehreren Tastenmoduln im Türlautsprecher sind die Anschlüsse c, b und 6 mit dem ersten Tastenmodul übereinstimmend zu verbinden. Lichttasteranschluß siehe Seite 3.

Wird statt der Einbaukamera KAM 511-... eine externe Kamera vorgesehen, muß an diese je nach Typ zusätzlich 220 V/50 Hz verlegt werden. Siehe Gegenüberstellung Seite 34.

b) Wird anstelle des Monitors MO 501-0 der Monitor MO 511-01 eingesetzt, wird zusätzlich die Anschlußdose AD 310-0 und VE 502-0, sowie Netzanschluß 220 V/50 Hz benötigt. Anschlußmöglichkeit des Monitors über Sondertaste siehe Seite 2.

c) Anschlüsse auf weißem Feld sind Klemmen des ZGO 511-0. Es können max. 2 ZGO 511-0 parallel geschaltet werden.

Für die Installation der HT 511-09 Tastenblock abnehmen.

d) Anschluß b auf Parkposition im HT legen.

Bei Türparallelruf zusätzliche Signalgeräte z. B. ZSU 511-0 vorsehen.

Die Videoübertragung in 2-Draht-Technik kann auch in allen übrigen Schaltungen der Planung und Installation eingesetzt werden.

Video-Türtelefonie, adernsparend in in 2-Draht-Technik

1 Vario-Video-Türlautsprecher
1...n Monitore
beliebige Anzahl Systemtelefone

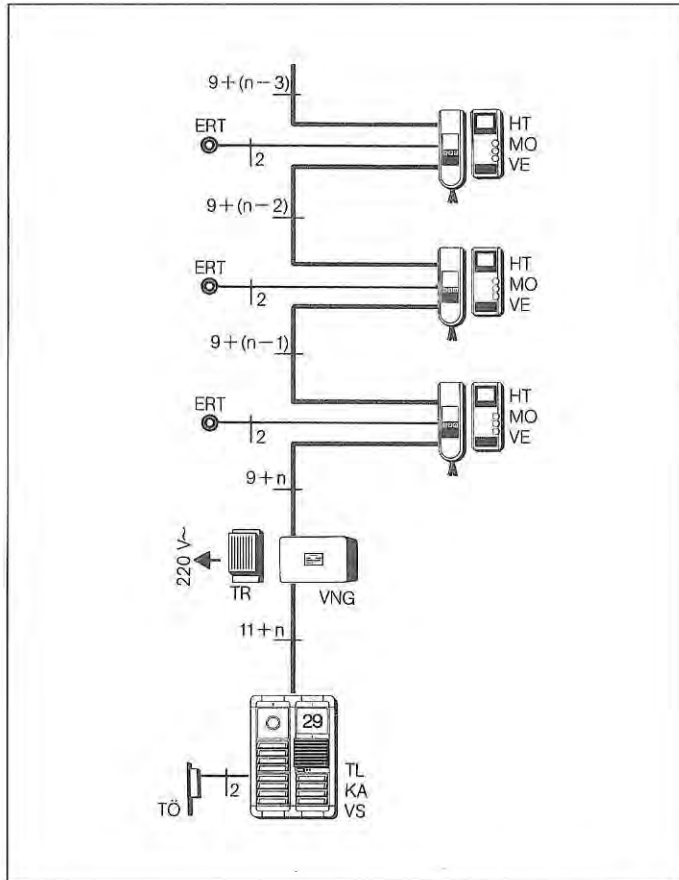

Sind bei einer bestehenden Standard-Gegensprechanlage AS-2/52a-1 keine freien Adern vorhanden, kann auf das adernsparende System AS-2/58a-1 umgerüstet werden. Über die freigewordenen Adern kann jetzt eine Video-Anlage betrieben werden.

2 Adern für die Video-Übertragung, 2 Adern für die Spannungsversorgung des Video-2-Draht-Senders und Empfängers, sowie 2 Adern für Steuerung und Mitsehsperr. Zum Anschluß des Kameralichts ist ein sep. Trafo 12 V/2 A erforderlich.

Übersichts- verbindungsplan ÜV-6Z/2-58b-1

Wirkungsweise

Die Bildübertragung erfolgt über zwei Drähte. Ruf-, Sprech- und Türöffnerbetrieb zwischen Türlautsprecher und Systemtelefonen. Anschaltung von Kamera, Monitor und Licht erfolgt automatisch über den Ruf. Verweildauer des Bildes bei Inbetriebnahme wahlweise von

0,5 – 15 Minuten im Monitor einstellbar. Sprech- und Türöffnerbetrieb ist jederzeit möglich. Etagenruf ist mit oder ohne Rufunterscheidung möglich. Funktionsanzeige im Vario-Türlautsprecher.
grün Sprechbereitschaft
rot/gelb ohne Funktion in dieser Schaltung.
n Anzahl der Ruftaster (TL)
ERT Etagenruftaster

Gerätebedarf bei AS-6Z/2-58b-1

Stück	Best.-Nr.	Bezeichnung	Hinweis	LV-Text Nr.
1	wahlweise KAM 511-0...	Videokamera	für 1 Vario-Modulplatz mit integrierter Beleuchtung	101
	KA/WG...		für Außenmontage mit Gehäuse und Sonnendach	402
	KA...		für Innenmontage	404
1	TLE 521-0...	Türlautsprechermodul Siedle-Vario		105
	TM 511-... LM 511-01...	Tastenmodul Lichtmodul	weitere Siedle-Vario-Komponenten nach Bedarf	
1	VS 501-0	Video-2-Draht-Sender	zur Umsetzung des Video-Signals	425
1...n	HT 511-01... mit ZT 511-01...	Systemtelefon	Wandausführung	210
	mit ZRU 511-0... +G 511-0	Systemtelefon	Tischausführung UP-Ausführung	226 224 225

Stück	Best.-Nr.	Bezeichnung	Hinweis	LV-Text Nr.
1...n	wahlweise ZER 511-0	Signalgeräte Zubehör-Elektronisches Rufsignal	mit Alpha- und Dauerton	215
	oder ZLW 511-0 ZSU 511-0	Läutwerk Summer		212 213
1...n	nach Bedarf ZFL 511-0	Sonderfunktionsfeld Funktionsleiste	für max. 3 Funktionselemente	220
	ZTA 511-0 ZSCH 511-0 ZLA 511-0 ZLS 511-0	Taster Schalter Leuchtdiode Lampe/Schalter		221 222 223 228
1	nach Ihrer Wahl	Türöffner	8-12 VAC hochohmig	
1...n	wahlweise MO 501-0... MO 511-01...	Monitor	Wandausführung Tischausführung mit Anschlusskabel	415 408
1...n	nach Bedarf ZMO 503-0...	Zubehör-Wand	Verbindungselement für MO 501-0... mit HT 511-0...	421
1...n	VE 501-0	Video-2-Draht-Empfänger	für Einbau z. B. in 55er Schalterdose	424
1...n	oder ZMO 502-0	Zubehör-Tisch	Tischkonsole für die Kombination von MO 501-0... und HT 511-0...	420
1...n	AD 332-0 VE 502-0	Anschlußdose Video-2-Draht-Empfänger	für ZMO 502-0 mit Koaxdose	217 425
1...n	oder AD 310-0 VE 502-0	Anschlußdose Video-2-Draht-Empfänger	für MO 511-01 mit Koaxdose	228 425
1...n	VNG 501-0	Netzgleichrichter	für Kamera, Monitor und Sprechanlage	423
1	ZUG 502-0	Zubehör-Umschaltgerät		303

Außenschaltplan AS-6Z/2-58b-1

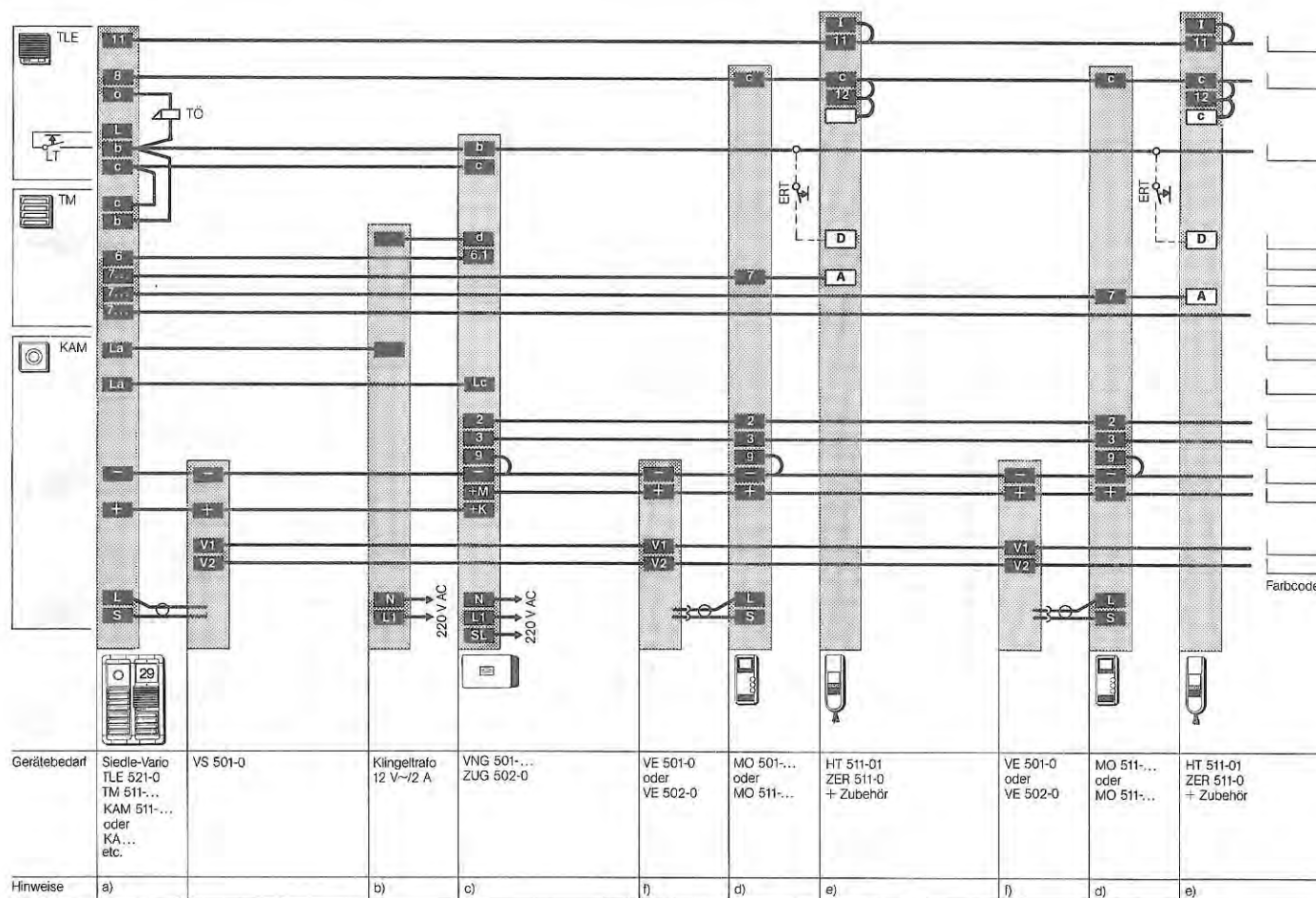

Hinweise:

a) Bei mehreren Tastenmoduln im Türlautsprecher sind die Anschlüsse c, b und 6 mit dem ersten Tastenmodul übereinstimmend zu verbinden. Wird statt der Einbaukamera KAM 511-... eine externe Kamera vorgesehen, muß an diese je nach Typ zusätzlich 220 V/50 Hz verlegt werden. Siehe Gegenüberstellung Seite 34.

b) Wird das Kamerалicht nicht angeschlossen, kann der sep. Trafo 12 V/2 A entfallen.

c) Im VNG 501-01 die Steckkarte ZUG 502-0 einsetzen.

d) Wird anstelle des Monitors MO 501-0 der Monitor MO 511-01 eingesetzt, wird zusätzlich die Anschlußdose AD 310-0 und VE 502-0 sowie Netzanschluß 220 V/50 Hz benötigt.

e) Anschlüsse auf weißem Feld sind Klemmen des ZER 511-0.

f) Am letzten VE 501-0 oder VE 502-0 muß der Abschlußwiderstand eingelegt bleiben. An allen übrigen VE... Abschlußwiderstand abzwicken!

Bei Steigleitungsinstallation wird der Verteiler V V 501-0 zusätzlich benötigt. Siehe Produktinformation.

Gegenüberstellung der Video-Kameras

Austausch der Kameras

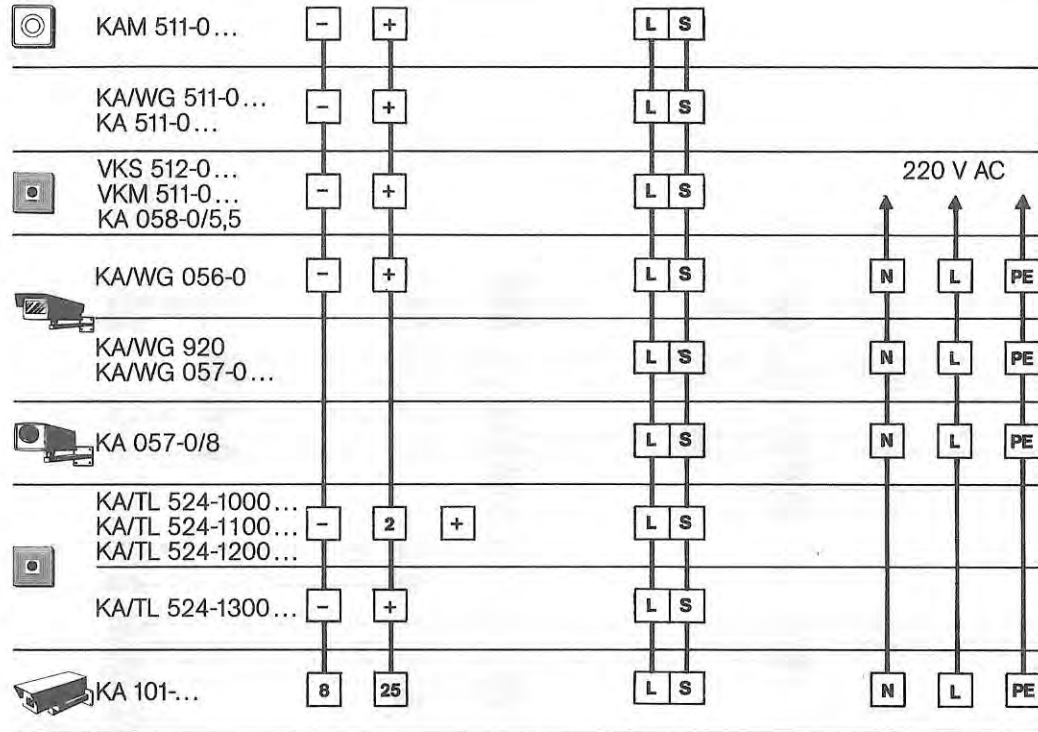

Gegenüberstellung der Video-Netzversorgung

Ersatz von NG 406-0, AR 402-0, NG 402-01 und max. 10 NG 406-0
durch VNG 501-0

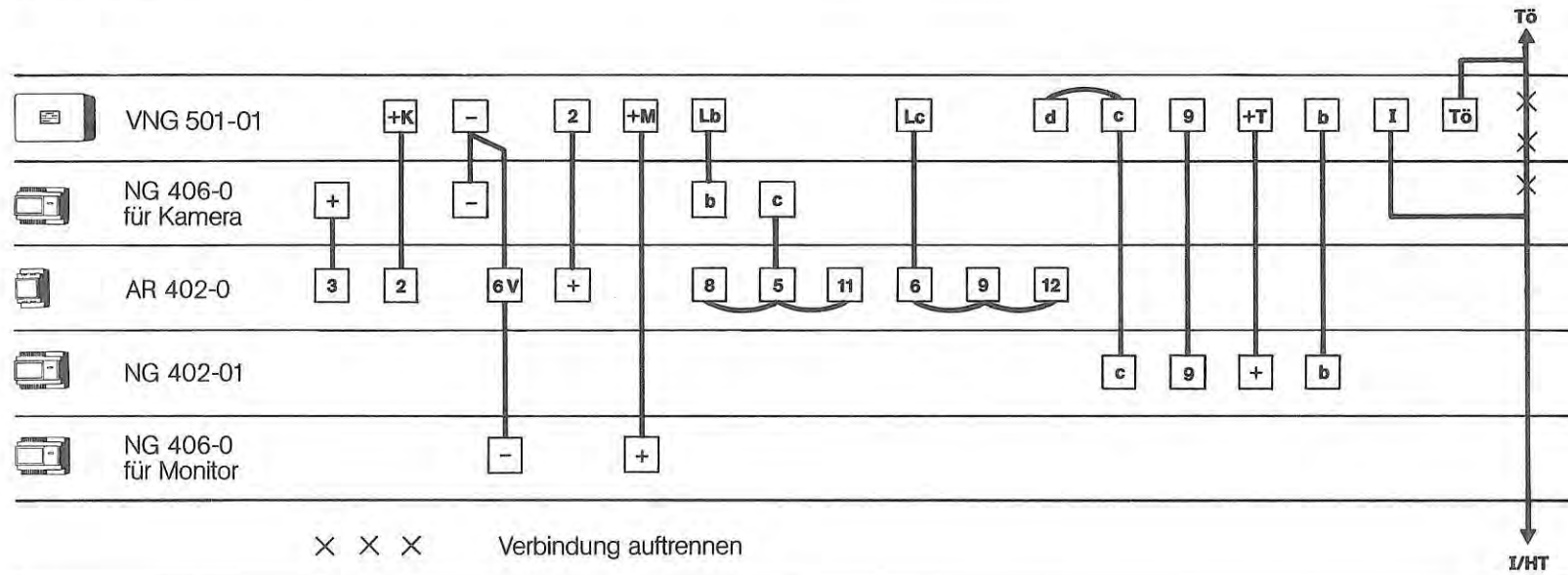

Fehlersuche

Monitor schaltet beim Betätigen des Türrufes nicht ein!

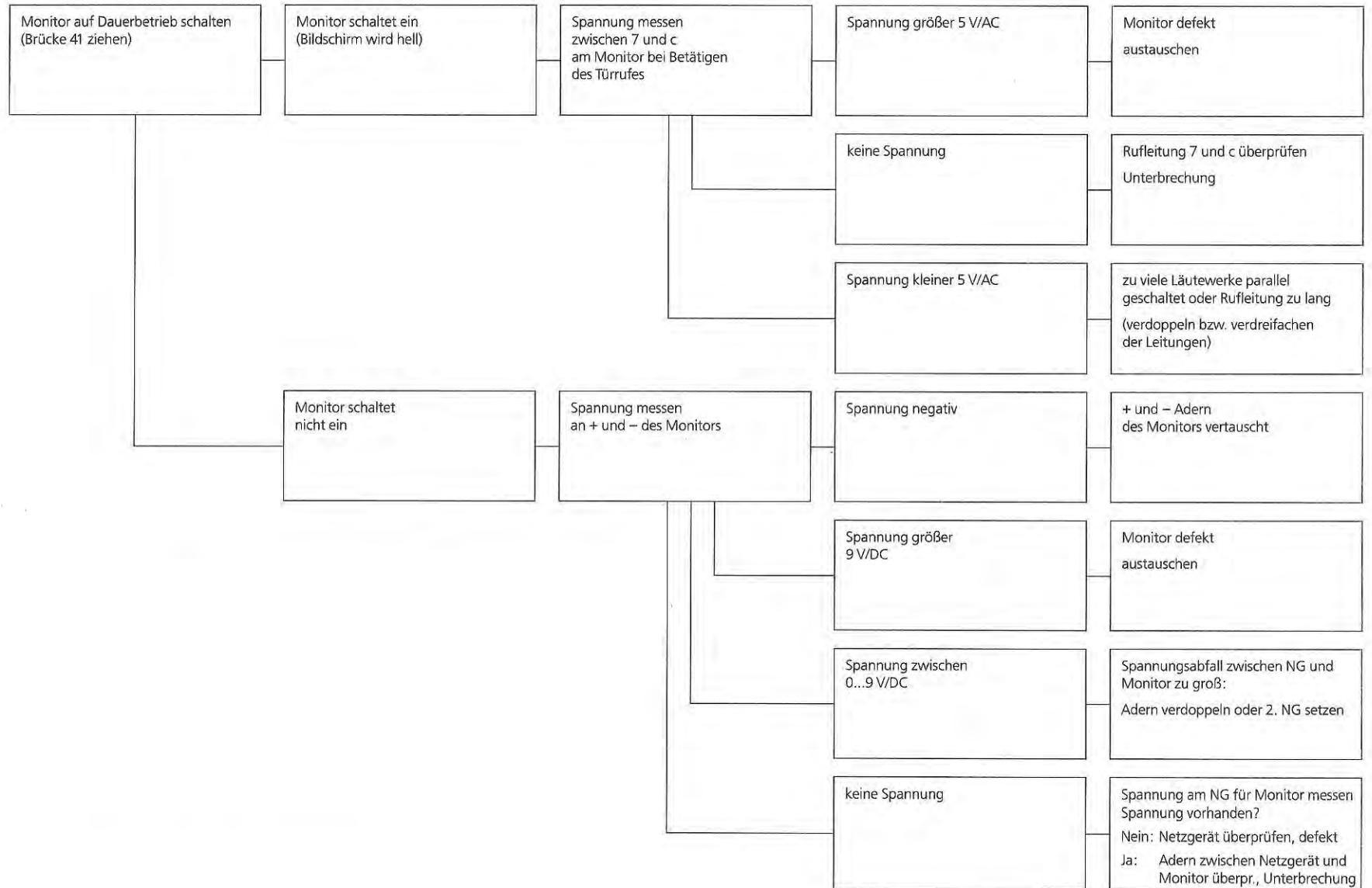

Monitor ist eingeschaltet,
es erscheint jedoch
kein Bild

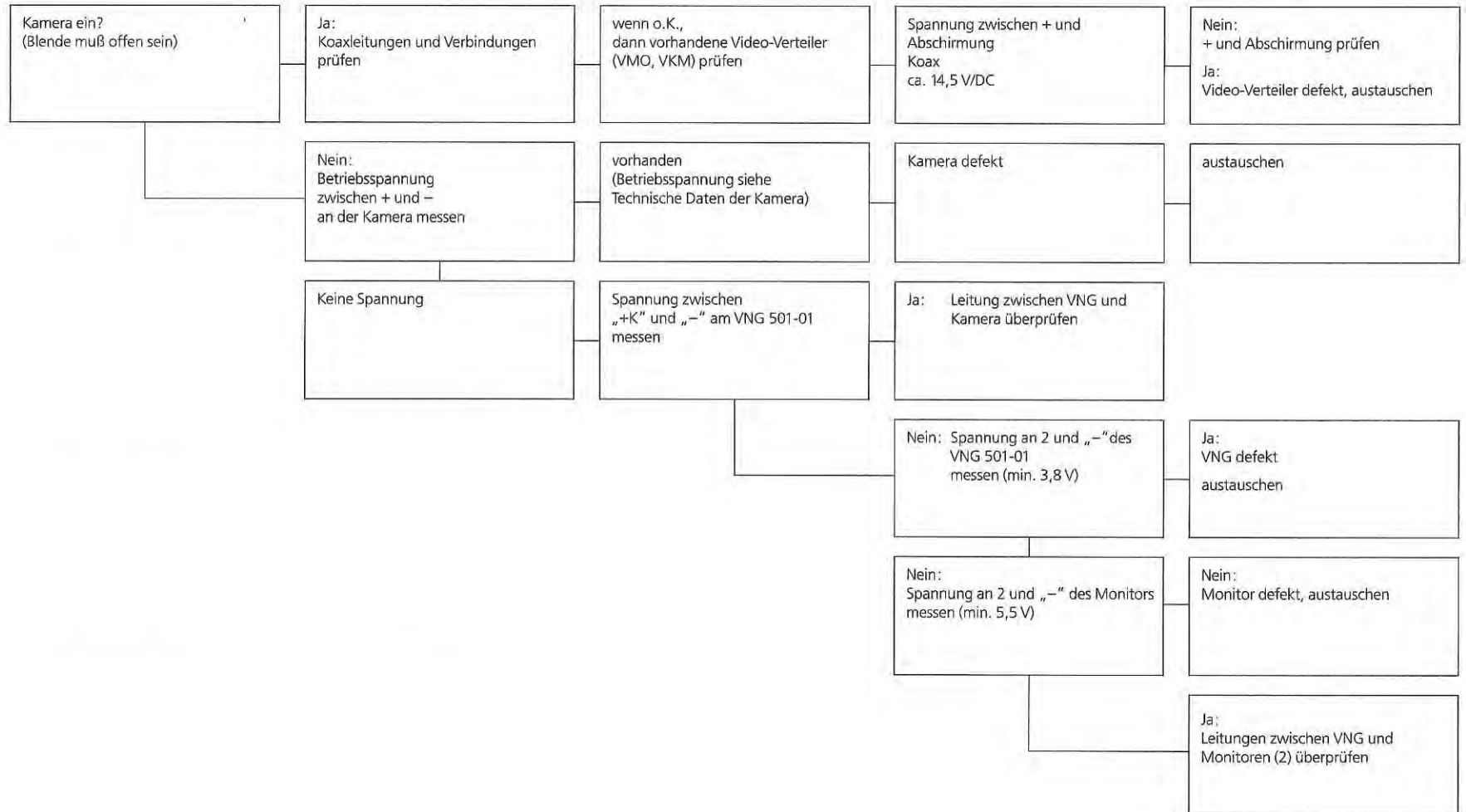

Fehlersuche

Monitor ist dauernd eingeschaltet, obwohl nicht auf Dauerbetrieb (Brücke 41 gezogen) geschaltet ist!



Bild erscheint nur einige Sekunden, schaltet dann selbständig ab



Bild läuft vertikal durch

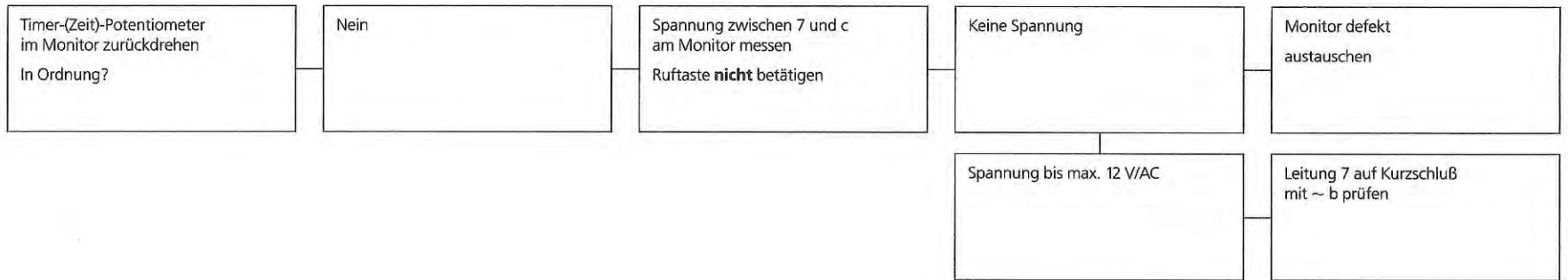

Bild zu hell oder zu dunkel

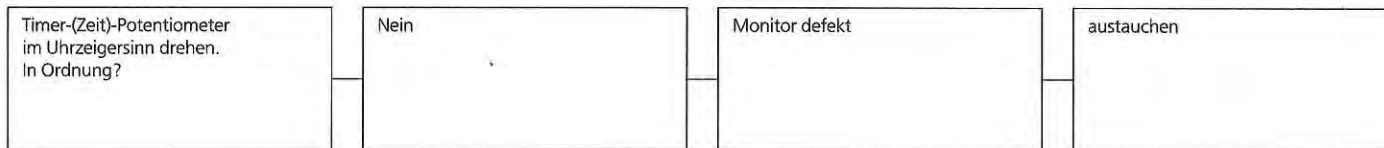

Bild erscheint zu hart

Kontrast mit Kontrastregler
am Monitor zurücknehmen

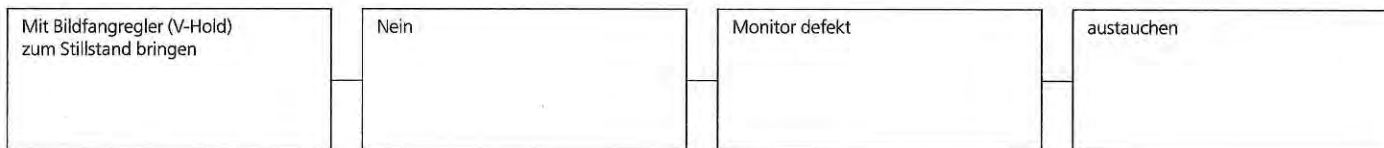
Bild zu weich, zu flau

Kontrast mit Kontrastregler
am Monitor erhöhen

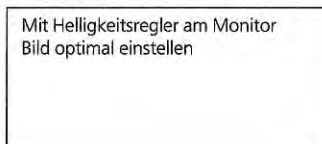
Bild flau

zu betrachtendes Objekt
besser ausleuchten
z. B. Strahler

Monitor so aufstellen bzw. montieren,
daß kein starkes Licht auf den
Bildschirm fällt

Aufnahmeröhre (Vidicon)
in der Kamera defekt
(Verschleiß)

Bild unscharf

Entfernungseinstellung
an der Kamera optimieren

Bild verzerrt, bzw. ist schräg

Mit Regler H-Hold
(im Monitor) Bild einstellen

verzerrt

starke Magnetfelder in der Nähe
des Monitors oder der Kamera
z. B. Netzgeräte näher als 1 m

Netzgeräte versetzen

Fehlersuche

Vorderseite von Objekten
erscheint sehr dunkel
bis schwarz

Objekt wird falsch
(nur von hinten)
ausgeleuchtet

Beleuchtung ändern,
Objekte von vorne anstrahlen

Sonne steht direkt hinter dem Objekt
oder strahlt weiße Wand im
Hintergrund an

Falscher Standort
der Kamera

ändern

Vertretungen

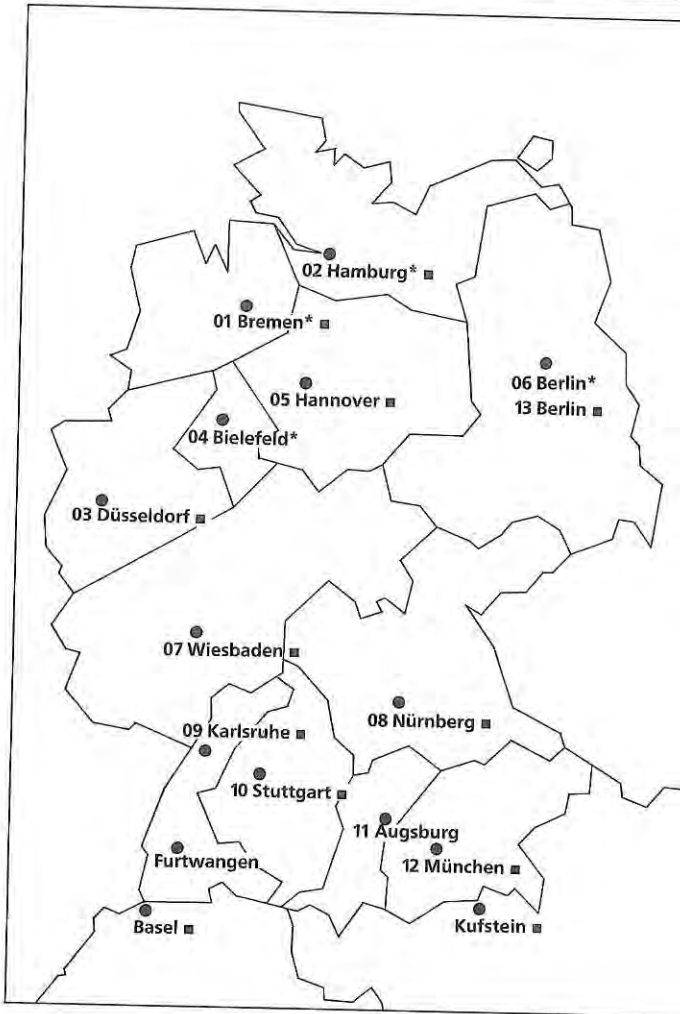

01 Bremen* ■

Rudolf Schmitz
Thierstraße 2-4
Postfach 44 84 06
2800 Bremen-Hemelingen
Tel. 04 21/45 02 71/72
Telex 2 45 765
Fax 04 21/45 02 73

02 Hamburg* ■

Horst Falke
Von-Bronsdart-Str. 12, Handelshof
2000 Hamburg-Barsbüttel
Tel. 0 40/6 70 00 13-14
Telex 2 165 236
Fax 0 40/6 70 38 42

03 Düsseldorf ■

Karl-Hans Breibach
Kölner Straße 16
4030 Ratingen 5
Tel. 0 21 02/1 83 22
Telex 8 585 029
Fax 0 21 02/1 76 35

04 Bielefeld*

Rainer Müller
Wertherstraße 421
4800 Bielefeld 1 (Großdornberg)
Tel. 05 21/10 43 30
Fax 05 21/10 92 33

05 Hannover ■

Peter Sigmund
Am Spritzenhaus 15
3012 Langenhagen 4
(Engelbostel)
Tel. 05 11/74 10 33
Telex 9 24 640
Fax 05 11/74 42 89

06 Berlin*

Lothar Kittler
Attilastraße 73
1000 Berlin 46
Tel. 0 30/7 74 30 73
Telex 1 84 350
Fax 0 30/7 74 30 82

07 Wiesbaden ■

Siedle Ausstellungs-
und Schulungszentrum Rhein-Main
Tannenstraße 6-8 (Bahnhof Waldstraße)
6200 Wiesbaden-Biebrich
Tel. 0 61 21/84 40 49
Fax 0 61 21/84 13 95

08 Nürnberg ■

Jürgen Doerner
Kafkastraße 5
8500 Nürnberg
Tel. 09 11/8 67 67
Telex 6 23 347
Fax 09 11/8 67 60

09 Karlsruhe ■

Siedle Ausstellungs-
und Schulungszentrum Karlsruhe
Am Hardtwald 6-8
7505 Ettlingen
Tel. 0 72 43/3 00 41
Fax 0 72 43/3 00 44

10 Stuttgart ■

Siedle Ausstellungs-
und Schulungszentrum Stuttgart
Schwabenzentrum B 3
Eberhardstraße 37
7000 Stuttgart 1
Tel. 07 11/24 26 61
Fax 07 11/24 26 63

Ab 1. Oktober 1990

Brunnwiesenstraße 23
7302 Ostfildern 1 - Ruit

11 Augsburg

Grawe Industrievertretungen GmbH
Oberweg 21
8025 Unterhaching
Tel. 0 89/6 11 40 95
Fax 0 89/6 11 15 30

12 München ■

Grawe Industrievertretungen GmbH
Oberweg 21
8025 Unterhaching
Tel. 0 89/6 11 40 95
Fax 0 89/6 11 15 30

13 Berlin

ab September 1990
Siedle Verkaufsbüro
Egelpfuhlstraße 42
1000 Berlin 20

Zuständige Büros für
die DDR-Bezirke:

02 Rostock
02 Schwerin
05 Magdeburg
07 Erfurt
07 Suhl
08 Gera
08 Chemnitz
13 Berlin
13 Cottbus
13 Dresden
13 Frankfurt
13 Halle
13 Leipzig
13 Neubrandenburg
13 Potsdam

Furtwangen

Siedle & Söhne
Telefon- und Telegrafenerwerke
Stiftung & Co
Postfach 20 · Bregstraße 1
D-7743 Furtwangen 1
Tel. 0 77 23/63-0
Teletex 17/77 23 89
Fax 0 77 23/63 30 0

Österreich ■

Jeitner KG
Waldeck 2
A-6330 Kufstein
Tel. 0 53 72/41 32, 38 86
Fax 0 53 72/7 15 86
Weitere Ausstellungen
in Steyr/OÖ und Wien

Schweiz ■

Siedle Electric AG
J. J. Balmerstr. 1
CH-4053 Basel
Tel. 0 61/35 86 59
Fax 0 61/35 29 91

* Vertretungen mit Auslieferungslager

■ Vertretungen mit Siedle-
Ausstellungszentrum
Ausstellung auch in Firma Siedle,
Furtwangen

© 1990 S. Siedle & Söhne Stiftung & Co
Printed in West-Germany
Nr. 089 131

Mitglied im Arbeitskreis
Elektroinstallationstechnik

SSS SIEDLE

S. Siedle & Söhne
Telefon- und Telegrafenerwerke
Stiftung & Co

Postfach 20 · Bregstraße 1
D-7743 Furtwangen 1
Telefon 0 77 23/63-0
Teletex 17/77 2389
Fax 0 77 23/6 3300

Österreich
Leo Jeitner KG
Waldeck 2
A-6330 Kufstein
Telefon 0 53 72/41 32, 38 86
Fax 0 53 72/15 86

Schweiz
Siedle Electric AG
J.J. Balmerstrasse 1
CH-4053 Basel
Telefon 0 61/35 86 59
Fax 0 61/35 29 91